

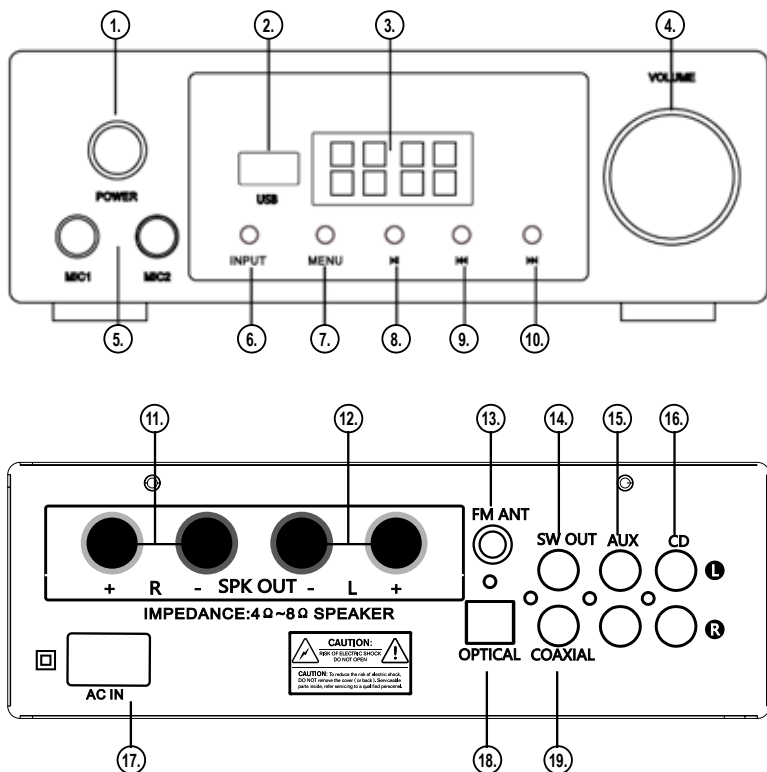

**instruction manual  
eredeti használati utasítás  
návod na použitie  
manual de utilizare  
uputstvo za upotrebu  
návod k použití  
uputa za uporabu**





		EN	H	SK	RO	SRB-MNE	CZ	HR-BIH
1.	<b>POWER</b>	on/off	be- / kikapcsolás	za- / vypínač	comutator pornit/ oprit	uklj./isklj.	zapanani / vypinani	uključenje, isključenje
2.	<b>USB</b>	USB socket	USB aljzat	USB zásuvka	Priză USB	USB utičnica	USB zásuvka	USB utičnica
3.	<b>DISPLAY</b>	LED display	LED kijelző	LED displej	Afişaj cu LED-uri	LED displej	LED displej	LED zaslon
4.	<b>VOLUME</b>	music volume	zene hangrő	hlasitost hudby	volumul muzicii	jačina zvuka	hlasitost hudby	glasnoća glazbe
5.	<b>MIC1, MIC2</b>	microphone inputs	mikrofon bemenetek	mikrofonové vstupy	intrări de microfon	ulazi za mikrofone	vstupy pro mikrofon	ulazi za mikrofon
6.	<b>INPUT</b>	function selector	funkció választó	výber funkcie	selector de funcții	funkcije	volba funkcií	birac funkcija
7.	<b>MENU</b>	audio menu	audio menü	audio menu	menu audio	audio meni	audio menu	audio izbornik
8.	<b>&gt;    / SCAN</b>	play/pause/tune	lejátszás/szünet/ hangolás	prehrávanie / pauza / ladenie	redare/pauză/ acordare	reprodukcija/ pauza/ podešavanje	přehrávání/pauza/ ladění	reprodukcija/pauza/ ugađanje
9.	<b>&lt;&lt; / CH-</b>	step back	léptetés vissza	krok dozadu	pas înapoi	korak nazad	vyhledávání zpátky	korak unazad
10.	<b>&gt;&gt; / CH+</b>	step forward	léptetés előre	krok dopredu	pas înainte	korak napred	vyhledávání dopředu	korak unapred
11.	<b>RIGHT SPK</b>	right speaker	jobb hangszóró	pravý reproduktor	difuzor dreapta	desna zvučna kutija	pravý reproduktor	desni zvučnik
12.	<b>LEFT SPK</b>	left speaker	bal hangszóró	ľavý reproduktor	difuzor stânga	leva zvučna kutija	ľavý reproduktor	lijevi zvučnik
13.	<b>FM ANT</b>	radio antenna	rádió antenna	anténa rádia	anténă radio	FM antena	anténa rádia	radijska antena
14.	<b>SW OUT</b>	subwoofer output	mélyszugárzó kimenet	výstup basového reproduktora	ieşire subwoofer	izlaz za niskotonski zvučnik	výstup pro basový reproduktor	izlaz subwoofera
15.	<b>AUX INPUT</b>	AUX input	AUX bemenet	AUX vstup	Intrare AUX	AUX ulaz	AUX vstup	AUX ulaz
16.	<b>CD INPUT</b>	CD input	CD bemenet	CD vstup	Intrare CD	CD ulaz	CD vstup	CD ulaz
17.	<b>AC INPUT</b>	mains connector	hálózati csatlakozó	sietová prípojka	priză de rețea	napajanje	síťová zásuvka	mrežni utikač
18.	<b>OPTICAL</b>	optical input	optikai bemenet	optický vstup	intrare optică	optički ulaz	optický vstup	optički ulaz
19.	<b>COAXIAL</b>	coaxial input	koaxiális bemenet	koaxiálny vstup	intrare coaxială	koaksialni ulaz	koaxiální vstup	koaksijalni ulaz

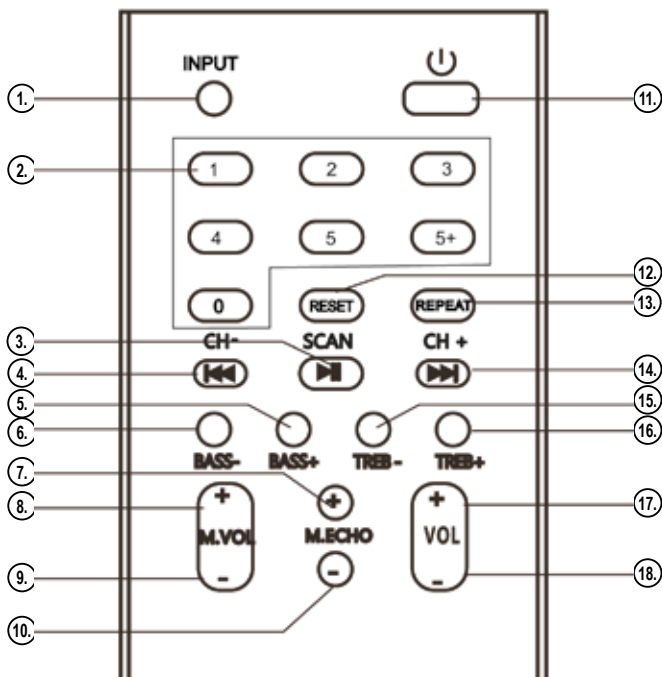

	EN	H	SK	RO	SRB-MNE	CZ	HR-BIH	
1.	<b>INPUT</b>	function selector	funkció választó	vyber funkcie	selector de functii	funkcije	volba funkcij	birac funkcija
2.	<b>0...9</b>	programme number (USB, FM)	műsorszám (USB, FM)	program (USB, FM)	program (USB, FM)	broj programa (USB, FM)	číslo skladby (USB, FM)	programski zapis (USB, FM)
3.	<b>▶ II / SCAN</b>	play/pause/tune	lejátszás/szünet/hangolás	prehrávanie / pauza / ladenie	redare/pauză / acordare	reprodukcija/ pauza/ podešavanje	přehrávání/pauza/ ladění	reprodukcija/pauza/ ugađanje
4.	<b>⏪ / CH-</b>	step back	léptetés vissza	krok dozadu	pas inapoi	korak nazad	vyhledávání zpátky	korak unazad
5.	<b>BASS+</b>	bass+	mély hangszín+	hlboký tón +	ton joase+	niski tonovi+	basové tóny+	dubok ton+
6.	<b>BASS-</b>	bass-	mély hangszín-	hlboký tón -	ton joase-	niski tonovi-	basové tóny-	dubok ton-
7.	<b>M.ECHO+</b>	microphone echo+	mikrofon visszhang+	mikrofonový echo efekt +	ecou microfon +	eho mikroфона+	ozvěna mikrofonu+	odjek mikroфона+
8.	<b>M.VOL+</b>	microphone volume+	mikrofon hangerő+	hlasitosť mikrofonu +	volumul microfonului+	jačina mikroфона+	hlasitosť mikrofonu+	glasnoća mikroфона+
9.	<b>M.VOL-</b>	microphone volume-	mikrofon hangerő-	hlasitosť mikrofonu -	volumul microfonului-	jačina mikroфона-	hlasitosť mikrofonu-	glasnoća mikroфона-
10.	<b>M.ECHO-</b>	microphone echo-	mikrofon visszhang-	mikrofonový echo efekt -	ecou de microfon	eho mikroфона-	ozvěna mikrofonu-	odjek mikroфона-
11.	<b>⏻</b>	mute / display (3s)	némítás / kijelző ki (3s)	stíšenie / vypnutie displeja (3s)	mute / afişaj oprit (3s)	Isklj. zvuka / isklj. displeja (3s)	ztlumeni / vypnutí displeje (3 vteřiny)	isključenje zvuka / isključenje zaslona (3s)
12.	<b>RESET</b>	factory reset	gyári visszaállítás	výrobné nastavenie	resetare din fabrică	fabrička postavka	obnovení nastavení z výroby	vraćenje na tvorničke postavke
13.	<b>REPEAT</b>	repeat (USB)	ismétlés (USB)	opakovanie (USB)	repetare (USB)	ponavljanje (USB)	opakování (USB)	ponavljanje (USB)
14.	<b>▶▶ / CH+</b>	step forward	léptetés előre	krokovanie dopredu	pas inainte	korak napred	vyhledávání dopředu	korak unaprijed
15.	<b>TREB-</b>	treble-	magas hangszín-	vysoký tón -	ton ridicat-	visoki tonovi-	výškové tóny-	visoki ton-
16.	<b>TREB+</b>	treble+	magas hangszín+	vysoký tón +	ton ridicat+	visoki tonovi+	výškové tóny+	visoki ton+
17.	<b>VOL+</b>	music volume+	zene hangerő+	hlasitosť hudby +	volumul muzicii+	jačina muzike+	hlasitosť hudby+	glasnoća glazbe+
18.	<b>VOL-</b>	music volume-	zene hangerő-	hlasitosť hudby -	volumul muzicii-	jačina muzike-	hlasitosť hudby-	glasnoća glazbe-



- (EN) remote control: tone and volume
- (H) távirányító: hangszín és hangerő
- (SK) diaľkový ovládač: tón a hlasitosť
- (RO) telecomandă: ton și volum
- (SRB)(MNE) daljinski upravljač: boja tona i jačina zvuka
- (CZ) dálkový ovladač: zabarvení zvuku a hlasitost
- (HR)(BIH) daljinski upravljač: ton i glasnoća

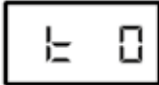

- (EN) treble
- (H) magas
- (SK) vysoký
- (RO) înalte
- (SRB)(MNE) visoki
- (CZ) výškové
- (HR)(BIH) visoki

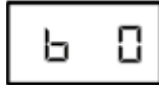

- (EN) bass
- (H) mély
- (SK) hlboký
- (RO) joase
- (SRB)(MNE) niski
- (CZ) basové
- (HR)(BIH) niski

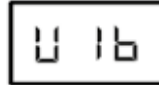

- (EN) music volume
- (H) zene hangerő
- (SK) hlasitosť hudby
- (RO) volumul muzicii
- (SRB)(MNE) jačina zvuka muzike
- (CZ) hlasitost hudby
- (HR)(BIH) glasnoća glazbe

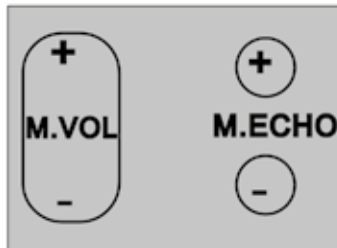

- (EN) remote control: mic. volume and echo
- (H) távirányító: mikrofon hangerő és visszhang
- (SK) diaľkový ovládač: hlasitosť mikrofónu a echo efekt
- (RO) telecomandă: volum microfon și ecou
- (SRB)(MNE) daljinski upravljač: jačina mikrofona i eho mikrofona
- (CZ) dálkový ovladač: hlasitost a ozvěna mikrofónu
- (HR)(BIH) daljinski upravljač: ton i glasnoća mikrofona i odjek

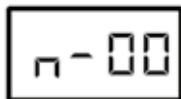

- (EN) mic. volume
- (H) mikrofon hangerő
- (SK) hlasitosť mikrofónu
- (RO) volum microfon
- (SRB)(MNE) jačina mikrofona
- (CZ) hlasitost mikrofónu
- (HR)(BIH) glasnoća mikrofona

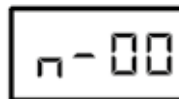

- (EN) mic. echo
- (H) mikrofon visszhang
- (SK) echo efekt mikrofónu
- (RO) ecou microfon
- (SRB)(MNE) eho mikrofona
- (CZ) ozvěna mikrofónu
- (HR)(BIH) odjek mikrofona

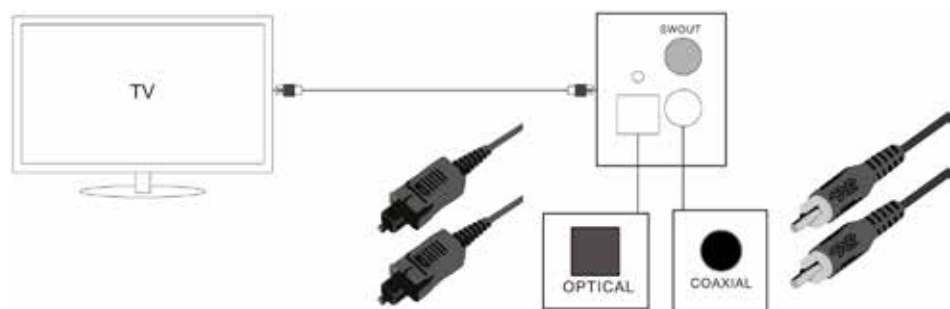
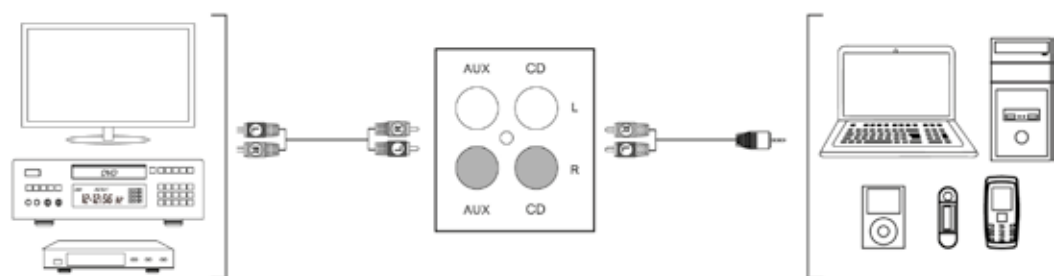

### BTA 250 AMPLIFIER

SW OUT

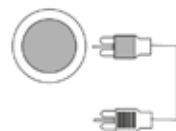

### ACTIVE SUBWOOFER INPUT

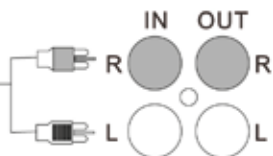

# **H STEREO MULTIMÉDIA ERŐSÍTŐ**

## **FIGYELMEZTETÉSEK**

1. A termék használatba vétele előtt, kérjük, olvassa el az alábbi használati utasítást és őrizze is meg. Az eredeti leírás magyar nyelven készült. Ezt a készüléket azok a személyek, akik csökkent fizikai, érzékelési vagy szellemi képességekkel rendelkeznek, vagy akiknek a tapasztalata és a tudása hiányzik, továbbá gyermekek 8 éves kortól csak abban az esetben használhatják, ha az felügyelet mellett történik, vagy a készülék használatára vonatkozó útmutatást kapnak, és megértik a biztonságos használatból eredő veszélyeket. Gyermekek nem játszhatnak a készülékkel. Gyermekek kizárólag felügyelet mellett végezhetik a készülék tisztítását vagy felhasználói karbantartását. Kicsomagolás után győződjön meg róla, hogy a készülék nem sérült meg a szállítás során. Tartsa távol a gyermekeket a csomagolástól, ha az zacskót vagy más veszélyt jelentő összetevőt tartalmaz!
2. A hálózati feszültség jelenléte miatt tartsa be a szokásos életvédelmi szabályokat! Nedves kézzel tilos a készülék vagy a csatlakozókábelek megérintése!
3. Használat előtt győződjön meg róla, hogy a termék nem sérült-e. Sérült terméket használni tilos és életveszélyes!
4. A távirányító piros gombja nem kapcsolja ki a készüléket, csak némítja a hangszórókat! Hosszan nyomva a kijelzőt is kikapcsolja. A használat befejezése után kapcsolja ki a POWER kapcsolóval! Ha hosszabb ideig nem használja, akkor húzza ki a hálózathoz!
5. Soha ne kapcsolja be vagy ki a rendszert magas hangerőállás mellett! Ne végezzen kábelcsatlakoztatást működés közben! Az ilyenkor előforduló esetleges zajlökés meghibásodást okozhat.
6. Az audio rendszer külső zajoktól történő megvédése érdekében az audio kábeleket vezesse távol a hálózati kábelektől!
7. Azonnal áramtalanítsa a készüléket a hálózati kábel megsérülésekor, vagy ha bármilyen hibát észlel, és forduljon szakemberhez! Számos rendellenesség (nincs hang, kellemetlen szag, idegen tárgy a készülékben stb.) könnyen észlelhető.
8. Óvja portól, párától, folyadéktól, nedvességtől, fagytól és ütődéstől, valamint a közvetlen hő- vagy napsugárzástól! Kizárólag száraz, beltéri körülmények között használható!
9. A BT hatótávolságot csökkentik a falak, a fém tárgyak, valamint a közeli rádiófrekvenciás berendezések. Ne helyezze fém felületre az erősítőt!
10. Ne takarja le a készüléket, elhelyezésénél biztosítsa a levegő szabad áramlását! Körben legalább 10 cm helyet kell biztosítani! Letakarása túlmelegedést, tűzveszélyt, áramütést okozhat!
11. A készüléket úgy helyezze el, hogy a hálózati csatlakozódugó könnyen hozzáférhető, kihúzható legyen! Úgy vezesse a csatlakozókábelt, hogy az véletlenül ne húzódhasson ki, illetve ne botolhasson meg benne senki! Ne vezesse a csatlakozókábelt szőnyeg, lábtörő stb. alatt!
12. Csak 230V~/50Hz feszültségű, szabványos csatlakozóaljzatba szabad csatlakoztatni!
13. A készüléket ne érje fröccsenő víz, és ne tegyen folyadékkal töltött tárgyakat, pl. poharat a készülékre! Nyílt lángforrás, mint égő gyertya, nem helyezhető a készülékre!
14. Ne szedje szét, ne alakítsa át a készüléket, mert tüzet, balesetet vagy áramütést okozhat!
15. A hangminőség romlását okozhatják a közelben működő más rádiótechnikai vagy elektromos berendezések. Ez esetben helyezze át a készüléket.
16. A készülék működését befolyásolhatják a gyártótól független szoftveres és hardveres körülmények.
17. A nem rendeltetésszerű üzembehelyezés vagy a szakszerűtlen kezelés a jótállás megszűnését vonja maga után.

18. A készülék lakossági használatra készült, nem ipari-kereskedelmi eszköz.
19. Ha a termék élettartama lejárt, veszélyes hulladéknak minősül. A helyi előírásoknak megfelelően kezelendő.
20. A Somogyi Elektronika igazolja, hogy e készülék megfelel a 2014/53/EU irányelvnek. Az EU megfelelőségi nyilatkozat elérhető ezen a címen: somogyi@somogyi.hu
21. A folyamatos továbbfejlesztések miatt műszaki adat és a design előzetes bejelentés nélkül is változhat.
22. Az aktuális használati utasítás letölthető a [www.somogyi.hu](http://www.somogyi.hu) weboldalról.

 **Áramütésveszély!** Tilos a készülék vagy tartozékainak szétszerelése, átalakítása! Bármely rész megsérülése esetén azonnal áramtalanítsa és forduljon szakemberhez.

 Ha a hálózati csatlakozóvezeték megsérül, azt kizárólag az eredetivel megegyező típusúra szabad kicserélni!

 Az esetleges halláskárosodás megelőzése érdekében ne hallgassa nagy hangerővel hosszabb időn keresztül!

 A távirányító nem játék, gyermek kezébe ne kerüljön!

## ÁRTALMATLANÍTÁS

 A hulladékká vált berendezést elkülönítetten gyűjtse, ne dobja a háztartási hulladékba, mert az a környezetre vagy az emberi egészségre veszélyes összetevőket is tartalmazhat! A használt vagy hulladékká vált berendezés térítésmentesen átadható a forgalmazás helyén, illetve valamennyi forgalmazónál, amely a berendezéssel jellegében és funkciójában azonos berendezést értékesít. Elhelyezheti elektronikai hulladék átvételére szakosodott hulladékgyűjtő helyen is. Ezzel Ön védi a környezetet, embertársai és a saját egészségét. Kérdés esetén keresse a helyi hulladékkezelő szervezetet. A vonatkozó jogszabályban előírt, a gyártóra vonatkozó feladatokat vállaljuk, az azokkal kapcsolatban felmerülő költségeket viseljük. Tájékoztatás a hulladékkezelésről: [www.somogyi.hu](http://www.somogyi.hu).

## AZ ELEMÉK, AKKUK ÁRTALMATLANÍTÁSA

Az elemeket/akkukat nem szabad a normál háztartási hulladékkal együtt kezelni. A felhasználó törvényi kötelezettsége, hogy a használt, lemerült elemeket/akkukat lakóhelye gyűjtőhelyén, vagy a kereskedelemben leadja. Így biztosítható, hogy az elemek/akkuk környezetkímélő módon legyenek ártalmatlanítva.

## TISZTÍTÁS

Először áramtalanítsa a készüléket a csatlakozódugó kihúzásával! Száraz törlőkendővel tisztítsa meg a készülék burkolatát. Ne használjon agresszív tisztítószeret! Ne kerüljön folyadék a készülék belsejébe és a csatlakozókra! A kijelzőt - a karcolódás megelőzése érdekében - enyhén nedves, puha kendővel, nyomás nélkül törölje át!

## HIBAELHÁRÍTÁS

Hiba észlelése esetén kapcsolja ki a készüléket és húzza ki a hálózathoz! Később próbálja meg visszakapcsolni. Ha a probléma továbbra is fennáll, tekintse át a következő jegyzéket. Ez az útmutató segíthet a hiba behatárolásában, ha egyébként a készülék előírás szerint van csatlakoztatva. Szükség esetén forduljon szakemberhez!

## Nem működik a készülék, nem világít a kijelző.

- Az erősítő nincs bekapcsolva.
  - Ellenőrizze a POWER kapcsoló pozícióját.
- A hálózati kábel nincs megfelelően csatlakoztatva.
  - Ellenőrizze a csatlakozókábel korrekt bedugását a készülékbe és a hálózati aljzatba.

## Nem hallható a kiválasztott jelforrás.

- A hangerő-szabályozó beállítása nem megfelelő.
  - Ellenőrizze, hogy ne legyen minimumra állítva a hangerő-szabályozó, illetve a külső eszköz szabályozója sem.
  - Ellenőrizze, hogy nem kapcsolta ki a hangszórókat a távirányítóval.
- Nem a megfelelő bemenet van kiválasztva.
  - Ellenőrizze a digitális kijelzőn, hogy hallgatni kívánt jelforrás került-e kiválasztásra.
- Helytelen az audio kábel csatlakoztatása.
  - Ellenőrizze az audio kábel korrekt csatlakoztatását.
- Nem jött létre a vezeték nélküli kapcsolat.
  - Kezdje előlről a vezeték nélküli BT csatlakoztatást. Sikertelenség esetén kapcsolja ki és vissza a külső eszköz BT funkcióját, vagy indítsa újra a külső eszközt, illetve az erősítőt. Ügyeljen rá, hogy más külső eszközei ne kapcsolódjanak eközben az erősítőhöz vagy a mobilkészülékhez.

## JELLEMZŐK

● mini, HiFi multimédia erősítő ● prémium szálcsiszolt alumínium előlap ● ideális LCD/LED tévék hangminőségének javítására ● digitális hangkimenettel rendelkező készülékek is csatlakoztathatók ● vezeték nélküli BT kapcsolat ● zenehallgatás mobilkészülékről, számítógépről ● zenelejátszás USB eszközről ● FM rádió automatikus hangolással ● magas- és mély hangszínszabályozás ● szabályozható mikrofon hangerő és visszhang ● 2x KARAOKE mikrofon bemenet ● 2x RCA stereo audio bemenet (AUX) ● 2x RCA stereo audio bemenet (CD) ● digitális koaxiális bemenet (RCA) ● digitális optikai bemenet (TOSLINK) ● kimenet aktív mélysugárhoz (RCA) ● FM antennacsatlakozó, vezeték-antennával ● 2x50Wmax. / 4-8 Ohm ● távirányító tápellátása: 2xAAA (1,5V) elem, nem tartozék ● tápellátás: 230V~ / 50Hz hálózati csatlakozókábel ● két hangdobozt igényel (pl. SAL 150, BXB 10050P, BXB 100/8)

## ÜZEMBE HELYEZÉS, CSATLAKOZTATÁS

Mielőtt még a hálózathoz csatlakoztatja az erősítőt, a hátoldali csavaros szorítókkal rögzítse a két hangdoboz (nem tartozék) vezetékeit a megadott polaritásnak megfelelően a hangszóró-kimenethez. Majd dugja be valamennyi alkalmazni kívánt audio csatlakozókábelt. Ezután a kikapcsolt erősítő hálózati vezetékét csatlakoztassa az erősítőhöz, majd a hálózathoz. Győződjön meg a szakszerű csatlakoztatásról, majd kapcsolja be a készüléket az előlapi **POWER** gombbal. Válasszon ki egy jelforrást (**INPUT**) és állítsa be igényei szerint az előlapi és a távirányítón található szabályozókat.

- 4 - 8 Ohm (16 Ohm is megengedett) impedanciájú és legalább 2x 40-50 Watt (8 Ohm esetén) vagy 2x 80-100 Watt (4 Ohm esetén) terhelhetőségű hangdobozokat alkalmazhat. Javasolt típusok például: SAL 150, BXB 100/8, BXB 10050P.
- Ügyeljen a stabil, zártlatmentes és előírt polaritásnak megfelelő csatlakoztatásra! Ne érintkezzenek egymással vagy a burkolattal a vezetékek, illetve csatlakozók végei!
- A piros és fekete színjelzésű hangszórócsatlakozók polaritása: pozitív és negatív polaritás.
- Alkalmazzon legalább 2x0,75 mm<sup>2</sup> keresztmetszetű hangszórókábelt!
- Figyelem! A szakszerűtlen csatlakoztatás meghibásodást okozhat!



- *Figyelem! A készülék csak az előlapi POWER gombbal kapcsolható ki. A távirányító jobb felső be-ki gombja a hangszórókat némítja, de a készülék üzemben marad! Hosszan nyomva a kijelzőt is kikapcsolja, újabb hosszú nyomásra visszakapcsolja. A használat befejezése után kapcsolja ki a POWER kapcsolóval! Ha hosszabb ideig nem használja, akkor húzza ki a hálózathál!*
- Szükség esetén kérje szakember közreműködését az üzembe helyezéshez!

## HANGERŐ BEÁLLÍTÁSA

A hangerőt az előlapi **VOLUME** és a távirányítón található **VOL** szabályozókkal állíthatja be.

- *Ügyeljen arra, hogy a forgatógomb, a távirányító és a külső jelforrás (pl. BT mobiltelefon, valamint a CD és AUX vezetékes bemenetre csatlakoztatott eszköz) beállításai befolyásolják az aktuális hangerőt és hangminőséget! A külső eszközök hangszínszabályozóit javasolt kikapcsolni vagy középhelyzetbe állítani.*
- *Javasolt a jelforrások szabályozóit azon a szinten tartani, ahol még éppen biztosítják a szükséges hangerőt. Az indokolatlanul magas hangerőbeállítás a zaj és a torzítás növekedését okozhatja.*

## A MAXIMÁLIS HANGERŐ

Nagyobb hangerőállásnál - bizonyos esetekben - előfordulhat torz, nem megfelelő minőségű hangzás. Ezt okozhatja a túlságosan nagy bemenő jel vagy a (külső) hangszínszabályozók túlzott mértékű alkalmazása. Torz hangzás esetén halkítsa le és ellenőrizze, majd módosítsa a jelforrás beállításait! Könnyen okozhat túlvezérlést a nem megfelelő jelszintű készülékek csatlakoztatása. A rendszer maximális hangereje az, amely még jó minőségben, torzításmentesen hallgatható.

- *A hangerő további növelésével már nem emelkedik a kimenő-teljesítmény, sőt megnő a rendszer torzítása! Ez káros a hangszórókra nézve és meghibásodáshoz vezethet!*

## A FUNKCIÓK KIVÁLASZTÁSA

A készülék bekapcsolásakor az utoljára kiválasztott jelforrás aktív. Nyomja meg többször az **INPUT** gombot a kívánt funkció kiválasztásához:

### BLUE – AUX – CD – FM RADIO – OPTI – COAX – USB

- *A digitális kijelzőn látható az aktuális üzemmód. Néhány karakter eltér a szokásos betűktől.*
- *Nem minden funkció és gomb működik azonosan a különböző üzemmódokban.*

## BT - A VEZETÉK NÉLKÜLI CSATLAKOZTATÁS

A vezetékes bemenetek mellett lehetőség van vezeték nélküli BT kapcsolaton keresztül csatlakoztatni külső eszközöket. Ilyen lehet például a mobiltelefon, táblagép, számítógép... Az **INPUT** gombbal válassza ki a **BLUE** módot. A párosítandó készülék használati utasításában szereplő módon keresse meg a közelben található BT eszközöket, közöttük ezt a készüléket. Csatlakoztassa egymással a két eszközt. Siker esetén az addig villogó kijelző folyamatos **BLUE** feliratot mutat és rövid hangjelzés hallható. Ezután használja a mobiltelefon zenelejátszó alkalmazását és állítsa be megfelelően a telefon és az erősítő hangerő-, és hangszín-szabályozóit. Az erősítőn elérhető funkciók: ▶ II lejátszás és szünet / ◀▶▶ műsorszám léptetése. Ezek működése függ a külső készüléktől, illetve az azon elindított alkalmazástól. Például lehetséges, hogy a lejátszás/szünet gomb csak a hangszórókat némítja és a léptető gombok nem funkcionálnak. Ilyen esetben próbáljon ki másik zenelejátszó alkalmazást.

- *A csatlakoztatás megkezdése előtt válassza le mobilkészülékéről az esetlegesen már hozzá csatlakozott BT eszközöket.*
- *Az erősítő egyidejűleg egy BT készülékkel párosítható vezeték nélküli módon, 5-10 méteren belül.*

- Bekapcsolása után a korábban már párosított és megfelelően csatlakoztatott készülékek általában automatikusan újra csatlakozik, ha az bekapcsolva a közelben található.
- Ha megszakad a vezeték nélküli kapcsolat, szükség esetén kapcsolja újra BT módba, hogy a párosítás mód újra aktiválódjon – vagy a külső eszközön kapcsolja ki és vissza a BT módot.
- Ha zenehallgatás közben telefonhívás érkezik a csatlakoztatott mobiltelefonra, a zenelejátszás szünetel. A beszélgetés után a telefonon indítsa el a lejátszás folytatását, ha az nem történik meg automatikusan.
- Az aktuális hatótávolság függ a másik készüléktől és a környezeti viszonyoktól. (pl. falak, emberi testek, más elektromos készülékek, mozgás...)
- Rendellenes működést, zajt okozhatnak a közelben működő rádiófrekvenciás készülékek, ez nem utal a készülék meghibásodására!
- A vezeték nélküli zenehallgatás természetes módon zajosabb lehet, mint a vezetékes csatlakoztatás.
- Rendellenes működést okozhatnak a külső eszköz egyedi jellemzői, ez nem utal a készülék meghibásodására! Esetenként korlátozottan működhet a BT funkció a külső készülék egyedi sajátosságainak következtében.
- A különböző audio fájlok hangereje és hangminősége között különbség lehet azok eltérő paramétereiből adódóan.
- Az elérhető hangminőség függ a külső készülék által biztosított audio jel minőségétől, valamint annak hangerő és hangszín beállításaitól.
- Az erősítőbe bemenő kicsi jel (hangerő) többlet zajt, a túl nagy jel pedig torzítást okozhat. Javasolt a jelforrás hangerejét közepes szinten tartani.

## AUX & CD - STEREO AUDIO BEMENETEK

Amennyiben van olyan készüléke, amelyet elláttak 2xRCA audio kimenettel vagy fejhallgató aljzattal, akkor azt az erősítón keresztül is hallgathatja. A készülékeket vezetékkel kell egymáshoz csatlakoztatni. Lehet ilyen egy mobiltelefon, táblagép, számítógép, multimédia lejátszó, hangszer, CD/DVD, HiFi berendezés, televízió, kábel-TV doboz, videó-játék...). Csatlakoztassa a megfelelő audio kábellel (nem tartozék) a 2xRCA aljzathoz és válassza ki az **AUX** vagy **CD** módot.

- Az elérhető hangminőség függ a külső készülék által biztosított audio jel minőségétől, valamint annak hangerő és hangszín beállításaitól.
- Javasolt kikapcsolni a hangszínszabályozást és azt csak az erősítón alkalmazni.
- Az erősítőbe bemenő kicsi jel (hangerő) többlet zajt, a túl nagy jel pedig torzítást okozhat. Javasolt a jelforrás hangerejét közepes szinten tartani.
- Csatlakozókábel és egyes esetekben külső adapter beszerzése válhat szükségessé a megfelelő csatlakoztatáshoz. További információért nézze meg a csatlakoztatni kívánt készülék használati útmutatóját.

## STEREO FM RÁDIÓ

Válassza ki a rádió módot az **INPUT** gombbal és az aktuális vételi frekvencia (MHz) megjelenik a kijelzőn. A hátoldali **FM ANT** csatlakozóba dugja bele a mellékelt antennavezetékét. Óvatosan egyenesítse ki és rögzítse lehetőleg függőleges pozícióba a vezetékét. A rádió használata közben keresse meg a vezeték ideális pozícióját. Sokkal jobb vételt érhet el, ha helyette a lakás koax antennakábelét egy lengő koax aljzattal csatlakoztatja az erősítőbe.

Az automatikus hangolás és tárolás elindításához nyomja meg hosszan a ► **II / SCAN** gombot. (A rövid benyomás némitja a hangszórókat.) A keresés és tárolás folyamata követhető a kijelzőn. A

rádióadók sorszáma és frekvenciája egymás után megjelenik. Rögzítésük után (P1...P2...P3...) a legelőször megtalált adóra vált. Ezután a **◀ / CH-** és **▶ / CH+** gombokkal léptetheti azokat.

- *A keresés megáll, ha változó jelerősséget érzékel – ez nem mindig jelenti rádióműsor megtalálását.*
- *A rádió vételképessége nagymértékben függ a használat helyétől, az aktuális vételi viszonyoktól.*
- *A közeli elektromos berendezések és nagyobb fém tárgyak ronthatják a vétel minőségét.*
- *A hátoldali antennát óvatosan állítsa a legjobb vételnek megfelelő pozícióba! A készülék elhelyezése is befolyásolja a vétel minőségét. Ha teheti, alkalmazzon koax antennavezetékét a jobb vétel érdekében.*
- *A rádió stereo, de gyenge vételi viszonyok esetén csak mono hangzás biztosítható.*
- *Rendellenes működést, zajt okozhatnak a közelben működő rádiófrekvenciás készülékek, ez nem utal a készülék meghibásodására!*

## OPTICAL & COAXIAL - STEREO DIGITÁLIS AUDIO BEMENETEK

Az erősítő beépített digitális-analóg átalakítóval is el van látva. Ennek köszönhetően csatlakoztathat hozzá digitális hangkimenettel rendelkező berendezéseket is, mint például LCD/LED TV, Set Top Box, DVB-T vevő, DVD/Blue-ray lejátszó stb. A modern televíziók általában nem rendelkeznek hagyományos audio kimenettel, ezért nem kapcsolhatók rá a hagyományos erősítőkre és HiFi berendezésekre. Ezzel az erősítővel hallgathatja televízióját igazán jó hangminőséggel. A külső eszközt digitális koaxiális (RCA) vagy optikai (TOSLINK) kábellel lehet csatlakoztatni az erősítőhöz (nem tartozék). A hallgatni kívánt bemenetet válassza ki az **INPUT** gombbal: **OPTI** vagy **COAX**.

- *Az elérhető hangminőség függ a külső készülék által biztosított audio jel minőségétől, valamint -típustól függően - annak hangerő és hangszín beállításaitól.*
- *Ha megfelelő csatlakoztatás mellett sem szólnak a hangszórók, a csatlakoztatott készülék (pl. TV, Set Top Box) menüjében kell beállítani a hangkimenet típusát. Javasolt a PCM mód kiválasztása.*

## USB - MP3/WMA/FLAC/WAV LEJÁTSZÁS

Az USB eszköz behelyezésekor a készülék átkapcsol USB módba és megkezdődik a lejátszás. A kijelzőn az aktuális műsorszámból eltelt idő látható, valamint léptetéskor a dal sorszáma. Elérhető funkciók: ▶ **II** lejátszás és szünet / **◀▶▶** műsorszám léptetése, nyomva tartva: gyorskeresés. A távirányító számbillentyűivel közvetlenül kiválaszthatja a lejátszani kívánt dal sorszámát. Néhány extra funkció csak az **USB** lejátszó működtetésekor érhető el. Lehetőség van az aktuális dal (**ONE**) vagy összes dal (**ALL**) ismétlésére a távirányító **REPEAT** gombjával.

- *Lejátszás közben ne távolítsa el az USB eszközt, mert ezzel az adatok sérülését okozhatja! Előtte váltson eltérő forrásra az **INPUT** gombbal!*
- *A javasolt fájlrendszer: FAT32. Ne alkalmazzon NTFS formattálású memóriaegységet!*
- *Ne hozzon létre könyvtárakat a tárolón!*
- *A tömörített fájloktól, az alkalmazott tömörítőprogramtól és az USB memória minőségéből adódóan előfordulhat olyan téves működés, amely nem a készülék hiányossága.*
- *A támogatott fájlok lejátszása sem garantált minden esetben, mert azt befolyásolhatják a gyártótól független szoftveres és hardveres körülmények. Nem garantált a szerzői jogvédett DRM fájlok lejátszása!*
- *A különböző audio fájlok hangereje és hangminősége között különbség lehet azok eltérő paramétereiből adódóan.*
- *Nem ajánljuk 32GB-nál nagyobb USB memória alkalmazását, mert kezelése lelassulhat, akadózhat.*

- A lejátszható fájlakon kívül ne tároljon más típusú fájlokat az USB eszközön, mert az lelassíthatja, akadályozhatja a lejátszást.
- Az elveszett vagy megsérült adatokért stb. a gyártó nem vállal felelősséget, még akkor sem, ha az adatok stb. e termék használata közben vesznek el. Előzőleg javasolt biztonsági másolatot készíteni a csatlakoztatott adathordozón található adatokról, műsorszámokról a számítógépére.
- A külső eszközök egyedi jellemzőiből adódóan előfordulhat olyan téves működés, amely nem a készülék hiányossága.
- Ne csatlakoztasson töltési céllal mobilkészüléket az USB aljzathoz!

## AZ AUDIO BEÁLLÍTÁS MENÜ FUNKCIÓI / RESET

Az előlapon található **MENÜ** gombot nyomogatva kiválaszthatja azt a jellemzőt, amit módosítani szeretne. A módosításhoz forgassa el a **VOLUME** forgatógombot. Ezeket a beállításokat a távirányítóval is el lehet végezni.

**V (VOLUME)**: hangerő / **T (TREBLE)**: magas hangszín / **B (BASS)**: mély hangszín

- Kikapcsolást követően a készülék megjegyzi az utolsó beállításokat, például a kiválasztott jelforrást és a hangszín beállításokat.
- A távirányító RESET gombja a gyári beállításokat aktiválja.

## KARAOKE MÓD - MIKROFONOK CSATLAKOZTATÁSA

Ha rendelkezik 6,3 mm-es csatlakozódugóval ellátott mikrofonnal, akkor énekel kísérheti a lejátszott dalokat. Dugja a mikrofon(ok) dugóját a **MIC1** és/vagy **MIC2** jelű aljzatba. Kapcsolja be a markolatba épített kapcsolót. A mikrofonok hangja a kívánt hangerővel és akár visszhangosítva is hallgatható. Keresse a távirányítón az alábbi gombokat:

**M.VOL +/- (MIC VOLUME)**: mikrofon hangerő / **M.ECHO +/- (MIC ECHO)**: mikrofon visszhang

- *Ne helyezze a mikrofont a hangszórók elé vagy közelébe, mert sípoló hangot, gerjedést okozhat! A mikrofonok ideális helye a hangdobozok mögött van.*
- *A mikrofont tartsa közel a szájához. Különböző mikrofonok különböző hangminőséget eredményezhetnek.*
- *Csatlakoztathat a vezetékes mikrofonok helyett vezeték nélküli mikrofon szettet is. Pl. MVN 300, MVN 600. Javasolt vezetékes mikrofonok: M 41, M 61, M 8.*

## SUBWOOFER OUT – MÉLYSUGÁRZÓ KIMENET

Továbbfejleszheti a hangzást, ha aktív (erősítővel egybeépített) mélysugárzót csatlakoztat az erősítőhöz. RCA-RCA csatlakozókábelt (nem tartozék) alkalmazzon a mélysugárzó használati utasítása szerint eljárva. Az erősítőbe egy darab RCA dugót tud csatlakoztatni (**SW OUT**), de lehetséges, hogy az aktív mélysugárzó kettő RCA aljzattal rendelkezik. Általában ez nem okoz problémát a működésben. Alkalmazhatja az elterjedt 2xRCA-2xRCA csatlakozókábelt, az elől található ábra szerint. A részleteket ellenőrizze a mélysugárzó használati utasításában!

## A TÁVIRÁNYÍTÓ

A gombok funkcióinak megnevezései e használati utasítás elején található. A távirányító üzembe helyezéséhez tegyen 2xAAA (1,5V) elemet az elemtartóba, az ott jelölt polaritásnak megfelelően. Ha a későbbiekben bizonytalan működést vagy lecsökkent hatótávolságot tapasztal, cserélje ki az elemeket újra.

- *A távirányítót használata közben irányítsa az erősítő kijelzőjének irányába és legyen 5-6 méteren belül a készüléktől!*

- *Az elem kicseréléséhez fordítsa gombokkal lefelé a távirányítót, majd nyissa ki az elemtartó rekeszt. Kövesse a belül található jelzéseket!*
- *Ne használjon együtt különböző gyártmányú vagy állapotú elemeket! Az elemcserét csak felnőtt végezheti el! Elem gyermek kezébe nem kerülhet!*
- **FIGYELEM! ROBBANÁS VESZÉLY HELYTELEN ELEMCSERE ESETÉN! CSAK AZONOS, VAGY HELYETTESÍTŐ TÍPUSRA CSERÉLHETŐ! AZ ELEMET NE TEGYE KI KÖZVETLEN HŐ- ÉS NAPSUGÁRZÁSNAK ÉS NE DOBJA TŰZBE! HA AZ ELEM BŐL ESETLEG KIFOLYT A FOLYADÉK, AKKOR VEGYEN FEL VÉDŐKESZTYÚT, ÉS SZÁRAZ RUHÁVAL TISZTÍTSA MEG AZ ELEM TARTÓT!**  
*ELEM GYERMEK KEZÉBE NEM KERÜLHET! AZ ELEMET TILOS FELNYITNI, TŰZBE DOBNI, RÖVIDRE ZÁRNI ÉS TÖLTENI! ROBBANÁSVESZÉLY!*

## **EN STEREO MULTIMEDIA AMPLIFIER**

### **WARNINGS**

1. Before using this product, please read and retain the following instructions for use. The original instructions are in Hungarian. This device should be used by persons with reduced physical, sensory or mental capabilities, or lacking experience and knowledge, and by children from the age of 8 years only if they are supervised or instructed in the use of the device and understand the hazards involved in its safe use. Children are prohibited to play with the device. Children are only allowed to clean or carry out user maintenance on the appliance if supervised. After unpacking, make sure that the appliance has not been damaged during the transportation. Keep children away from the packaging if it contains a bag or other dangerous components.
2. Due to the presence of mains voltage, observe the usual life safety rules. Do not touch the appliance or the connecting cables with wet hands.
3. Before the use, make sure that the product is not damaged. Using a damaged product is prohibited and life-threatening.
4. The red button on the remote control does not switch off the appliance, it is only for muting the speakers. Press and hold it to turn off the display as well. Use the POWER switch to turn it off when you have finished use. If you are not using it for a longer period of time, unplug it from the mains.
5. Never switch the system on or off at high volume. Do not connect cables during operation. Noise shocks may cause malfunctions.
6. To protect the audio system from external noises, route the audio cables away from the mains cables.
7. Switch off the power immediately if the mains cable is damaged or if any fault is detected and consult a professional. Many abnormalities (no sound, unpleasant smell, foreign object in the device, etc.) are easy to detect.
8. Protect from dust, moisture, liquid, humidity, frost, impact and direct exposure to heat or sunlight. Use it only in dry, indoor conditions.
9. BT range is reduced by walls, metal objects and nearby radio frequency equipment. Do not place the amplifier on metal surfaces.
10. Do not cover the appliance and ensure free air circulation during installation. Allow at least a 10 cm clearance around the unit. Covering may cause overheating, fire hazard, electric shock.

11. Place the appliance so that the mains plug is easy to access and pull out. Route the power cord in a way that it cannot be accidentally unplugged or tripped over. Do not route the power cord under carpets, mats, etc.
12. Only plug into a standard 230V~/50Hz socket.
13. Do not splash water on the appliance and do not place objects filled with liquids, e.g., glasses on it. Open flame sources such as lighted candles must not be placed on the appliance.
14. Do not dismantle or modify the appliance as this may cause fire, accidents or electric shock.
15. Deterioration of sound quality may be caused by other radio or electrical equipment in the vicinity. In this case, relocate the equipment.
16. The operation of the equipment may be affected by software and hardware conditions beyond the capacity of the manufacturer.
17. Improper installation or handling will void the warranty.
18. The device is intended for residential use, and not intended for industrial or commercial use.
19. If the product has reached the end of its useful life, it is to be considered as hazardous waste. It must be disposed of in accordance with local regulations.
20. Somogyi Electronic certifies that this appliance complies with Directive 2014/53/EU. The EU Declaration of Conformity is available at: [somogyi@somogyi.hu](mailto:somogyi@somogyi.hu)
21. Due to continuous improvements, technical data and design are subject to change without notice.
22. The current instructions for use can be downloaded from [www.somogyi.hu](http://www.somogyi.hu).

 **Caution: Risk of electric shock!** Do not attempt to disassemble or modify the unit or its accessories. In case any part is damaged, immediately power off the unit and seek the assistance of a specialist.

 If the mains connecting cable is damaged, it can be only replaced by a cable type identical to the original one.

 To prevent possible hearing damage, do not listen at high volume levels for long periods.

 The remote control is not a toy. Keep out of reach of children.

## DISPOSAL

 Waste equipment must be collected and disposed separately from household waste because it may contain components hazardous to the environment or health. Used or waste equipment may be dropped off free of charge at the point of sale, or at any distributor which sells equipment of identical nature and function. Dispose of product at a facility specializing in the collection of electronic waste. By doing so, you will protect the environment as well as the health of others and yourself. If you have any questions, contact the local waste management organization. We shall undertake the tasks pertinent to the manufacturer as prescribed in the relevant regulations and shall bear any associated costs arising.

## DISPOSING OF ALKALINE AND RECHARGEABLE BATTERIES

Batteries, whether alkaline or rechargeable, must not be handled together with regular household waste. It is the legal obligation of the product's user to dispose of batteries at a nearby collection center or at a retail shop. This ensures that the batteries are ultimately neutralized in an environment-friendly way.

## CLEANING

First disconnect the appliance by pulling out the plug. Clean the cover of the appliance with a dry cloth. Do not use aggressive cleaning agents. Do not let any liquid get inside the appliance or on the connectors. To prevent scratching, wipe the display with a slightly damp soft cloth without applying pressure.

## TROUBLESHOOTING

If a fault is detected, switch off and unplug the appliance. Try to switch it back later. If the problem persists, refer to the following list. This guide may help you locate the fault if the appliance is otherwise connected as specified. If necessary, consult a professional.

### **The device does not work, the display does not light up.**

- The amplifier is not switched on.
  - *Check the position of the POWER switch.*
- The mains cable is not connected correctly.
  - *Check if the connection cable is correctly inserted into the unit and the mains socket.*

### **The selected signal source cannot be heard.**

- The volume control is not set correctly.
  - *Check if neither the volume control nor the volume control of the external device is set to minimum.*
  - *Make sure that you have not switched off the speakers with the remote control.*
- The wrong input is selected.
  - *Check on the digital display if the signal source you want to listen to has been selected.*
- The audio cable is connected incorrectly.
  - *Check if the audio cable is connected correctly.*
- A wireless connection has not been established.
  - *Start the wireless BT connection again. If unsuccessful, switch the BT function of the external device off and on again or restart the external device or amplifier. Make sure that other external devices are not connected to the amplifier or mobile device during this time.*

## FEATURES

● mini, HiFi multimedia amplifier ● premium brushed aluminium front panel ● ideal for improving the sound quality of LCD/LED TVs ● can be also connected to devices with digital audio output ● wireless BT connection ● listen to music from mobile device, computer ● music replay from USB device ● FM radio with automatic tuning ● treble and bass tone control ● adjustable microphone volume and echo ● 2x KARAOKE microphone inputs ● 2x RCA stereo audio inputs (AUX) ● 2x RCA stereo audio inputs (CD) ● digital coaxial input (RCA) ● digital optical input (TOSLINK) ● output for active subwoofer (RCA) ● FM antenna connector, with wire antenna ● 2x50Wmax. / 4-8 Ohm ● remote control power supply: 2xAAA (1.5V) batteries, not included ● power supply: 230V~ / 50Hz mains cable ● requires two sound boxes (e.g., SAL 150, BXB 10050P, BXB 100/8)

## INSTALLATION, CONNECTION

Before connecting the amplifier to the mains, use the screw clamps on the rear to secure the wires of the two sound boxes (not supplied) to the speaker output according to the polarity specified. Then plug in all audio connection cables to be used. Then connect the mains cable of the switched off amplifier to the amplifier and then to the mains. Make sure the device is connected correctly then

switch it on using the **POWER** button on the front. Select a signal source (**INPUT**) and adjust the controls on the front panel and on the remote control as required.

- *You can use sound boxes with an impedance of 4 - 8 Ohms (16 Ohms is also allowed) and a minimum loading capacity of 2x 40-50 Watts (for 8 Ohms) or 2x 80-100 Watts (for 4 Ohms). Examples of recommended types are SAL 150, BXB 100/8, BXB 10050P.*
- *Make sure that the connection is stable, free of shortcuts and conforms to the required polarity. Do not allow the ends of wires or connectors to come into contact with each other or with the enclosure.*
- *The polarity of the speaker connectors marked red and black is positive and negative polarity.*
- *Use a speaker cable with a minimum cross-section of 2x0.75 mm<sup>2</sup>.*
- *Attention! Improper connection may cause malfunction.*
- *Attention! The unit can only be switched off by pressing the POWER button on the front panel. The top right on/off button on the remote control will mute the speakers, but the unit will remain in operation. A long press will also switch off the display, another long press will switch it back on. After use, turn off with the POWER switch. If you are not going to use it for a longer period of time, unplug it from the mains.*
- *If necessary, ask a professional for assistance for putting into operation.*

## VOLUME ADJUSTMENT

Volume can be adjusted with the use of the controls **VOLUME** on the front panel, and **VOL** on the remote control.

- *Note that the settings of the knob, the remote control and the external signal source (e.g., BT mobile phone, and devices connected to the CD and AUX wired inputs) affect the actual volume and sound quality. It is recommended that the tone controls of external devices are switched off or set to the middle position.*
- *It is recommended to keep the controls of the signal sources at the level where they still provide the required volume. Unreasonably high volume settings may increase noise and distortion.*

## MAXIMUM VOLUME

Higher volume settings may, in some cases, result in distorted sound of unsatisfactory quality. This may be caused by an excessively high input signal or excessive use of (external) tone controls. In case of distortion, turn down the volume and check then adjust the signal source settings. Overcontrol can easily be caused by connecting devices with incorrect signal levels. The maximum system volume is the one that can still be heard in good quality without distortion.

- *Increasing on the volume will not increase the output power and will increase the distortion of the system. This is harmful to the speakers and can lead to malfunction.*

## SELECTING THE FUNCTIONS

When the device is switched on, the last selected signal source is active. Press the **INPUT** button repeatedly to select the desired function:

### **BLUE - AUX - CD - FM RADIO - OPTI - COAX - USB**

- *The digital display shows the current mode. Some characters differ from the usual letters.*
- *Not all functions and buttons work in the same way in different modes.*



## BT – WIRELESS CONNECTION

In addition to the wired inputs, it is possible to connect external devices via a wireless BT connection. This could be a mobile phone, tablet, computer... Use the **INPUT** button to select **BLUE** mode. Search for BT devices in the vicinity, including this device, as described in the instructions for the device you want to pair. Connect the two devices to each other. If successful, the display will show the text **BLUE** continuously and a short beep will be heard. Next, use the music player application of the mobile phone, and adjust the volume and tone controls on the phone and amplifier accordingly. Functions available on the amplifier include: ▶ || play and pause / ◀▶▶ skip programme. Their operation depends on the external device and the application started on it. For example, it is possible that the play/pause button only mutes the speakers and the skip buttons do not work. In this case, try another music player application.

- *Disconnect any BT devices that may already be connected to your mobile device before connecting.*
- *The amplifier can be paired wirelessly with one BT device at a time within a range of 5-10 metres.*
- *After switching on, it will usually automatically reconnect to a previously paired and properly connected device if it is nearby and switched on.*
- *If the wireless connection is lost, switch it back to BT mode if necessary to reactivate pairing mode - or switch BT mode off and on again on the external device.*
- *If a call is received on the connected mobile phone while listening to music, music replay will pause. After the call, start to resume replay on the phone if it is not done automatically.*
- *The actual range depends on the other device and the environmental conditions (e.g., walls, human bodies, other electrical appliances, movement...)*
- *Abnormal operation and noise may be caused by nearby radio frequency devices, this does not indicate a malfunction of the device.*
- *Wireless listening to music can naturally be noisier than using wired connection for this purpose.*
- *Abnormal operation may be caused by the specific characteristics of the external device, this does not indicate a malfunction. Occasionally, the operation of the BT function may be limited due to the specific characteristics of the external device.*
- *The volume and sound quality of different audio files may differ due to their different parameters.*
- *The available sound quality depends on the quality of the audio signal provided by the external device and its volume and tone settings.*
- *A low signal (volume) input to an amplifier may cause excess noise, and a too high signal may cause distortion. It is recommended to keep the volume of the signal source at a medium level.*

## AUX & CD - STEREO AUDIO INPUTS

If you have a device equipped with 2xRCA audio outputs or headphone socket, you can listen to it through the amplifier. The devices must be connected to each other with wires. This could be a mobile phone, tablet, computer, multimedia player, audio equipment, CD/DVD, HiFi equipment, television, cable TV box, video game...) Connect the appropriate audio cable (not included) to the 2xRCA sockets and select **AUX** or **CD** mode.

- *The sound quality available depends on the quality of the audio signal provided by the external device and its volume and tone settings.*
- *It is recommended to turn off the tone control and use it only on the amplifier.*
- *A low signal (volume) input to an amplifier may cause excess noise, and a too high signal may cause distortion. It is recommended to keep the volume of the signal source at a medium level.*

- *A connection cable and in some cases an external adaptor may be required for proper connection. For more information, refer to the user manual of the device you want to connect.*

## STEREO FM RADIO

Select the radio mode with the **INPUT** button and the current reception frequency (MHz) will be displayed. Plug the supplied antenna cable into the **FM ANT** connector on the rear panel. Carefully straighten and secure the wire in a vertical position. Find the ideal position for the wire while using the radio. You can get much better reception by connecting the coaxial antenna cable from your home to the amplifier with a swinging coaxial socket instead

To start automatic tuning and storage, press long the **▶ II / SCAN** button. (A short press will mute the speakers.) The search and storage process can be followed on the display. The number and frequency of the radio stations are displayed one after the other. Once they have been entered (**P1... P2...P3...**) the display switches to the first station found. You can then use the **◀◀ / CH-** and **▶▶ / CH+** buttons to step them.

- *The search will stop if it detects varying signal strength - this does not always mean a radio station has been found.*
- *The reception capability of the radio largely depends on where it is being used and the current reception conditions.*
- *Nearby electrical equipment and large metal objects can deteriorate reception quality.*
- *Be careful when adjusting the rear antenna to the best reception position. The position of the equipment also affects the quality of reception. If possible, use a coaxial antenna cable for better reception.*
- *The radio is stereo, but in poor reception conditions only mono sound can be provided.*
- *Abnormal operation and noise may be caused by nearby radio frequency equipment, but this does not indicate a malfunction of the equipment.*

## OPTICAL & COAXIAL - STEREO DIGITAL AUDIO INPUTS

The amplifier is also equipped with a built-in digital-to-analogue converter. This allows you to connect equipment with digital audio output, such as LCD/LED TV, Set Top Box, DVB-T receiver, DVD/Blue-ray player, etc. Modern televisions usually do not have a conventional audio output, so they cannot be connected to conventional amplifiers and HiFi equipment. This amplifier allows you to listen to your TV at a really good sound quality. The external device can be connected to the amplifier using a digital coaxial (RCA) or optical (TOSLINK) cable (not supplied). Select the input you want to listen to by pressing the **INPUT** button: **OPTI** or **COAX**.

- *The available sound quality depends on the quality of the audio signal provided by the external device, as well as on the volume and tone settings of the audio signal, with the latter features depending on the type of device.*
- *If the speakers do not sound when properly connected, the type of sound output must be set in the menu of the connected device (e.g., TV, Set Top Box). PCM mode is recommended.*

## USB - MP3/WMA/FLAC/WAV REPLAY

When the **USB** device is inserted, the device switches to USB mode and replay starts. The display shows the elapsed time of the current programme and the song number when stepping. The available functions are: **▶ II** play and pause / **◀◀▶▶** skip programme, when pressed and held: quick search. Use the numeric keys on the remote control to directly select the number of the song you want to play.

Some extra functions are only available when the **USB** player is in operation. It is possible to repeat the current song (**ONE**) or all songs (**ALL**) by pressing the **REPEAT** button on the remote control.

- Do not remove the USB device during replay as this may damage the data. Switch to another source with the **INPUT** button first.
- The recommended file system is FAT32. Do not use NTFS formatted memory units.
- Do not create directories on the storage.
- Depending on the compressed files, the used compression software and the quality of the USB memory, there may be some malfunctions which are not due to the insufficiencies of the appliance.
- Furthermore, replay of supported files is not guaranteed in all cases, as this may be affected by software and hardware conditions independent of the manufacturer. Replay of DRM files subject to copyright is not guaranteed.
- The volume and sound quality of different audio files may differ due to their different parameters.
- We do not recommend the use of a USB memory larger than 32GB, as its management may cause slowing down or stuttering.
- Do not store any other types of files on the USB device than the playable files, as they may cause slowing down or hinder replay.
- The manufacturer cannot be held responsible for lost or corrupted data, etc., even if the data, etc. is lost while using this product. It is recommended that you should prepare a backup of the data and programmes on the connected media to your computer beforehand.
- Due to the specific characteristics of external devices, there may be malfunctions which are not due to the defects of the equipment.
- Do not connect a mobile device to the USB socket for charging.

## **AUDIO SETUP MENU FUNCTIONS / RESET**

Press the **MENU** button on the front panel to select the feature you want to change. Turn the **VOLUME** knob to make the change. These adjustments can also be made using the remote control.

**V** (VOLUME): volume / **T** (TREBLE): treble / **B** (BASS): bass

- After switching off, the unit remembers the last settings, such as the selected signal source and tone settings.
- The **RESET** button on the remote control activates the factory settings.

## **KARAOKE MODE – CONNECTING MICROPHONES**

If you have a microphone with a 6.3 mm plug, you can sing along with the songs you play. Insert the plug of the microphone(s) into the socket labelled **MIC1** and/or **MIC2**. Turn on the switch integrated in the handle. The sound of the microphone(s) can be played at the desired volume and even echoed. Look for the following buttons on the remote control:

**M.VOL +/-** (MIC VOLUME): microphone volume / **M.ECHO +/-** (MIC ECHO): microphone echo

- Do not place the microphone in front of or close to the speakers, as it may cause a beeping sound or excitation. The ideal location for microphones is behind the sound boxes.
- Keep the microphone close to your mouth. Different microphones can produce a different sound quality.
- You can also connect a wireless microphone set instead of wired microphones. E.g. MVN 300, MVN 600. Recommended wired microphones: M 41, M 61, M 8.

## SUBWOOFER OUT

You can further enhance the sound by connecting an active subwoofer (integrated with an amplifier) to the amplifier. Use an RCA-RCA connector cable (not supplied) following the instructions for the subwoofer. You can connect one RCA plug (**SW OUT**) to the amplifier, but it is possible that the active subwoofer has two RCA sockets. Usually this does not cause any problems in operation. You can use the common 2xRCA-2xRCA connector cables, as shown in the diagram at the front. Check the instructions for your subwoofer for details.

## REMOTE CONTROL

The button functions are described at the beginning of this manual. To operate the remote control, insert 2xAAA (1.5V) batteries in the battery compartment according to the indicated polarities. If you subsequently experience unstable operation or reduced range, replace the batteries again.

- *When using the remote control, point it in the direction of the display of the amplifier and stay within 5 to 6 metres of the amplifier.*
- *To replace the battery, turn the remote control downwards with the buttons facing down, and then open the battery compartment. Follow the markings inside.*
- *Do not use batteries that are of different brands or in different condition together. Battery replacement should only be carried out by an adult. Keep batteries out of the reach of children.*
- **WARNING! EXPLOSION HAZARD IN CASE OF INCORRECT BATTERY REPLACEMENT. REPLACE ONLY WITH THE SAME OR A SUBSTITUTE TYPE. DO NOT EXPOSE THE BATTERY TO DIRECT HEAT OR SUNLIGHT AND DO NOT THROW IT INTO A FIRE. IF THE BATTERY SHOULD LEAK, WEAR PROTECTIVE GLOVES AND CLEAN THE BATTERY COMPARTMENT WITH A DRY CLOTH.**

**KEEP THE BATTERY OUT OF THE REACH OF CHILDREN. THE BATTERY MUST NOT BE OPENED, THROWN INTO A FIRE, SHORT-CIRCUITED OR CHARGED. RISK OF EXPLOSION.**

## **SK** STEREO MULTIMEDIÁLNY ZOSILŇOVAČ

### UPOZORNENIA

1. Pred použitím výrobku si pozorne prečítajte tento návod na použitie a starostlivo si ho uschovajte. Tento návod je preklad originálneho návodu. Spotrebič nie je určený na používanie osobami so zníženými fyzickými, zmyslovými alebo mentálnymi schopnosťami, alebo s nedostatkom skúseností a vedomostí, vrátane detí od 8 rokov, používať ho môžu len pokiaľ im osoba zodpovedá za ich bezpečnosť, poskytuje dohľad alebo ich poučí o používaní spotrebiča a pochopia nebezpečenstvá pri používaní výrobku. Deti by mali byť pod dohľadom, aby sa so spotrebičom nehrali. Čistenie alebo údržbu výrobku môžu vykonať deti len pod dohľadom. Po rozbalení výrobku skontrolujte, či sa výrobok počas prepravy nepoškodil. Nedávajte deťom balenie výrobku, keď obsahuje sáčok alebo iný nebezpečný komponent!
2. Pre prítomnosť sieťového napätia dodržujte obvyklé bezpečnostné predpisy! Nikdy sa nedotýkajte prístroja alebo kábla mokrou rukou!
3. Pred použitím skontrolujte, či prístroj nie je poškodený. Používanie poškodeného výrobku je zakázané a životu nebezpečné!
4. Červené tlačidlo na diaľkovom ovládači nevypína zariadenie, iba stlmí reproduktory! Dlhým stlačením sa vypne aj displej. Po použití ho vypnite vypínačom POWER! Ak ho nebudete dlhší čas používať, odpojte ho od elektrickej siete!

5. Nikdy nezapínajte alebo nevypínajte systém pri vysokej hlasitosti! Počas prevádzky nevykonávajte káblové spojenia! Zvukový náraz, ktorý sa v tomto prípade vyskytne, môže spôsobiť poruchu.
6. V záujme ochrany audio systému pred vonkajším hlukom, audio káble treba viesť v istej vzdialenosti od sieťového vedenia!
7. Keď zistíte akýkoľvek problém, ihneď vypnite prístroj a obráťte sa na odborníka! Mnoho porúch sa zistí ľahko (nie je zvuk, nepríjemný zápach, dym, cudzí predmet v prístroji atď.).
8. Chráňte pred prachom, parou, tekutinou, teplom, vlhkosťou, mrazom, nárazom a priamym tepelným alebo slnečným žiarením! Len na vnútorné použitie!
9. Dosah BT znižujú steny, kovové predmety a blízke rádiový frekvenčné zariadenia. Neumiestňujte zosilňovač na kovový povrch!
10. Zariadenie nezakrývajte, pri umiestnení zabezpečte voľný pohyb vzduchu! Dodržiavajte min. 10 cm vzdialenosť! Zakrývanie prístroja môže spôsobiť prehriatie, úder elektrickým prúdom a zvyšuje nebezpečenstvo požiaru!
11. Prístroj umiestnite tak, aby jeho zástrčka bola ľahko prístupná a ovládateľná! Prívodný kábel umiestnite tak, aby sa ani náhodou nevytiahol zo zásuvky a aby oň nikto nemohol zakopnúť! Prívodný kábel nevedzte pod kobercom, rohožkou atď.!
12. Pripojte len do uzemnenej zásuvky s napätím: 230 V~ / 50 Hz!
13. Dbajte na to, aby sa prístroj nestýkal so striekajúcou vodou a nepoložte naň predmet s vodou, napr. pohár! Na prístroj nepoložte otvorený oheň, napr. horiacu sviečku!
14. Prístroj nerozoberajte, neprerábajte, lebo môžete spôsobiť požiar, úraz alebo úder elektr. prúdom!
15. Zhoršenie kvality zvuku môže byť spôsobené inými rádiovými alebo elektrickými zariadeniami v blízkosti. V takomto prípade prístroj premiestnite.
16. Prevádzka zariadenia môže byť ovplyvnená softvérom a hardvérom nezávisle od výrobcu.
17. Záruka sa nevzťahuje na poškodenia výrobku spôsobené neodborným uvedením do prevádzky a nesprávnou obsluhou.
18. Tento výrobok nie je určený na profesionálne účely, ale len na domáce použitie.
19. Po uplynutí jeho životnosti prístroj sa stane nebezpečným odpadom. Postupujte podľa miestnych predpisov.
20. Somogyi Elektronik Slovensko s.r.o. potvrdzuje, že rádiový prístroj spĺňa základné ustanovenia smernice 2014/53/EU. Vyhlásenie o zhode si môžete vyžiadať na adrese: somogyislovesnko@somogyi.sk.
21. Z dôvodu priebežného vývoja technické údaje a dizajn výrobku sa môžu zmeniť aj bez oznámenia vopred. Aktuálny návod na použitie nájdete na stránke: [www.somogyi.sk](http://www.somogyi.sk).
22. Za prípadné chyby v tlači nezodpovedáme a ospravedlňujeme sa za ne.



**Nebezpečenstvo úrazu prúdom!** Rozoberať, prerábať prístroj alebo jeho súčasti je prísne zakázané! V prípade akéhokoľvek poškodenia prístroja alebo jeho súčasti okamžite ho odpojte od elektrickej siete a obráťte sa na odborný servis!



Ak je sieťový prívodný kábel poškodený, môže byť nahradený len rovnakým typom ako je pôvodný!



Aby ste predišli možnému poškodeniu sluchu, nepočúvajte dlho pri vysokej hlasitosti!



Diaľkový ovládač nie je hračka, nepatrí do rúk deťom!

## ZNEHODNOCOVANIE



Výrobok nevyhadzujte do bežného domového odpadu, separujte oddelene, lebo môže obsahovať súčiastky nebezpečné na životné prostredie alebo aj na ľudské zdravie! Za účelom správnej likvidácie výrobku odovzdajte ho na mieste predaja, kde bude prijatý zdarma, respektíve u predajcu, ktorý predáva identický výrobok vzhľadom na jeho ráz a funkciu. Výrobok môžete odovzdať aj miestnej organizácii zaoberajúcej sa likvidáciou elektroodpadu. Tým chránite životné prostredie, ľudské a teda aj vlastné zdravie. Prípadné otázky Vám zodpovie Váš predajca alebo miestna organizácia zaoberajúca sa likvidáciou elektroodpadu.

## ZNEHODNOCOVANIE BATÉRIÍ A AKUMULÁTOROV

Batérie / akumulátory nesmiete vyhodiť do komunálneho odpadu. Užívateľ je povinný odovzdať použité batérie / akumulátory do zberu pre elektrický odpad v mieste bydliska alebo v obchodoch. Touto činnosťou chránite životné prostredie, zdravie ľudí okolo Vás a Vaše zdravie.

## ČISTENIE

Pred čistením odpojte prístroj od elektrickej siete vytiahnutím pripojovacej vidlice! Kryt prístroja očistite suchou utierkou. Nepoužívajte agresívne čistiace prostriedky! Dbajte na to, aby sa do vnútra prístroja a na prípojky nedostala voda! Displej očistite mierne vlhkou, mäkkou utierkou, pričom dbajte na to, aby ste utierku netlačili silne a aby ste displej nepoškrabali!

## RIEŠENIE PROBLÉMOV

Pri zistení poruchy prístroj odpojte od elektrickej siete! Neskôr ho skúste ešte raz zapnúť. Ak problém aj naďalej trvá, prečítajte si doleuvedený popis porúch. Tento návod môže pomôcť pri odstránení poruchy, ak spotrebič je zapojený podľa predpisov. V prípade potreby sa obráťte na odborníka!

### Prístroj nefunguje, displej nesvieti.

- Zosilňovač nie je zapnutý.
  - Skontrolujte pozíciu spínača POWER.
- Sieťový kábel nie je správne pripojený.
  - Skontrolujte korektné pripojenie kábla k zariadeniu a do nástennej sieťovej zásuvky.

### Nepočuť vybraný zdroj signálu.

- Nie je správne nastavený regulátor hlasitosti.
  - Skontrolujte, aby nebol nastavený hlavný regulátor hlasitosti, ani regulátory externého vstupu na minimálnu hodnotu.
  - Skontrolujte, či neboli reproduktory vypnuté diaľkovým ovládačom.
- Nie je vybraný správny vstup.
  - Skontrolujte na digitálnom displeji, či ste vybrali správny zdroj signálu.
- Audio káble nie sú správne pripojené.
  - Skontrolujte korektné pripojenie audio káblov.
- Nepodarilo sa bezdrôtové spojenie.
  - Skúste znovu od prvého kroku spárovať prístroje. V prípade neúspechu vypnite a znovu zapnite BT funkciu externého prístroja alebo reštartujte externý prístroj, resp. zosilňovač. Dbajte na to, aby iné externé prístroje neboli pritom pripojené k reproboxu alebo mobilnému zariadeniu.

## CHARAKTERISTIKA

● mini, HiFi multimediálny zosilňovač ● predný panel z prémiového brúseného hliníka ● ideálne na zlepšenie kvality zvuku LCD/LED TV ● možno pripojiť aj zariadenia s digitálnym audio výstupom ● bezdrôtové BT spojenie ● počúvanie hudby z mobilných zariadení, počítača ● prehrávanie hudby z USB zdroja ● FM rádio s automatickým ladením ● regulácia vysokých a hlbokých tónov ● regulovateľná hlasitosť mikrofónu a echo efekt ● 2x KARAOKE mikrofónový vstup ● 2x RCA stereo audio vstup (AUX) ● 2x RCA stereo audio vstup (CD) ● digitálny koaxiálny vstup (RCA) ● digitálny optický vstup (TOSLINK) ● výstup pre aktívny basový reproduktor (RCA) ● konektor FM antény s káblovou anténou ● 2 x 50 Wmax. / 4-8 Ohm ● napájanie diaľkového ovládača: 2 x AAA (1,5 V) batéria, nie je príslušenstvom ● napájanie: 230 V~ / 50 Hz sieťový pripojovací kábel ● 200 x 65 x 170 mm / 0,9 kg ● vyžaduje dva reproduktory (napr. SAL 150, BXB 10050P, BXB 100/8)

## UVEDENIE DO PREVÁDZKY, PREPOJENIE

Pred zapojením zosilňovača do elektrickej siete, pripnite so skrutkovými svorkami káble dvoch reproduktorov (nie sú príslušenstvom) k výstupu reproduktorov na zadnej strane zosilňovača, pričom dbajte na správnu polaritu. Zapojte všetky zvukové prepojujacie káble, ktoré chcete použiť. Potom pripojte sieťový kábel vypnutého zosilňovača k zosilňovaču a následnej k elektrickej sieti. Uistite sa, že je správne pripojené a potom zapnite zariadenie pomocou tlačidla **POWER** na prednom paneli. Zvoľte zdroj signálu (**INPUT**) a nastavte regulátory na prednom paneli a diaľkovom ovládači.

- *Môže sa použiť iba k reproboxom s impedanciou 4 - 8 Ohm (je dovolené aj 16 Ohm) a zaťažiteľnosťou aspoň 2x 40-50 Watt (v prípade 8 Ohm) alebo 2x 80-100 Watt (v prípade 4 Ohm). Odporúčané typy napríklad: SAL 150, BXB 100/8, BXB 10050P.*
- *Dbajte na stabilné, bezskratové prepojenie podľa predpísanej polarity! Dbajte na to, aby sa konce káblov sa vzájomne nedotýkali alebo sa nedotýkali krytu!*
- *Červené / čierne farebné označenie: pozitívna / negatívna polarita*
- *Použite reprovkábel s prierezom aspoň 2 x 0,75 mm<sup>2</sup>!*
- *Pozor! Neodborné zapojenie môže spôsobiť poškodenie prístroja!*
- *Pozor! Prístroj môžete vypnúť iba pomocou tlačidla POWER na prednom paneli. Tlačidlo za a vypnutia na diaľkovom ovládači iba vypne zvuk reproduktorov a displej, ale prístroj zostane prevádzkyschopný! Dlhším stlačením vypnete aj displej, ďalším dlhším stlačením opäť zapnete. Po ukončení používania vypnite prístroj tlačidlom POWER! Keď prístroj dlhší čas nepoužívate, vyťahnite z elektrickej siete!*
- *Prí uvedení do prevádzky v prípade potreby obráťte sa na odborníka!*

## NASTAVENIE HLASITOSTI

Hlasitosť môžete nastaviť pomocou regulátora **VOLUME** na prednom paneli a regulátormi **VOL** na diaľkovom ovládači.

- *Dbajte na to, že nastavenia otočného gombíka, diaľkového ovládača a externého zdroja signálu (napr. BT mobilný telefón, resp. pripojené CD a zariadenie na káblový vstup AUX) ovplyvňujú aktuálnu hlasitosť a kvalitu zvuku!*
- *Odporúča sa regulátory hlasitosti zdrojov signálu nastaviť na úroveň, na ktorej je zabezpečená dostatočná hlasitosť. Nastavenie vysokej hlasitosti bez dôvodu môže spôsobiť pri niektorých zdrojoch signálu hluk a skreslenie zvuku.*

## MAXIMÁLNA HLASITOSŤ

Pri vyššej hlasitosti – v niektorých prípadoch – môže nastať skreslenie zvuku alebo nekvalitné ozvučenie. Môže to zapríčiniť príliš silný vstupný signál alebo nadmerné používanie (externých) ekvalizérov. Ak je zvuk skreslený, stíšte ho, skontrolujte a zmeňte nastavenia zdroja signálu! Pripojenie zariadení s nesprávnou úrovňou signálu môže ľahko spôsobiť prebudenie zosilňovača. Maximálna hlasitosť systému je tá, pri ktorej sa ešte dá počúvať v dobrej kvalite bez skreslenia.

- *Dalším zvýšením hlasitosti sa už nezvyšuje zvukový výkon, ale naopak, zvyšuje sa skreslenie reprodukcie zvuku! Takýto stav zaťažuje reproduktor a môže spôsobiť jeho poškodenie!*

## VÝBER FUNKCIÍ

Pri zapnutí prístroja je aktívny naposledy zvolený zdroj signálu. Stlačte viackrát tlačidlo **INPUT** pre výber požadovanej funkcie: **BLUE – AUX – CD – FM RADIO – OPTI – COAX – USB**

- *Na digitálnom displeji sa zobrazí aktuálny režim. Niektoré znaky sa líšia od bežných písmen.*
- *Nie všetky funkcie a tlačidlá fungujú rovnako v rôznych režimoch.*

## BT - BEZDRÔTOVÉ SPOJENIE

Okrem káblového vstupu zariadenie je možné spárovať s inými zariadeniami cez bezdrôtové BT spojenie. Môže to byť mobilný telefón, tablet, počítač... Pomocou tlačidla **INPUT** zvolte režim **BLUE**. Podľa návodu na použite spárovaného prístroja vyhľadajte zariadenia s BT v blízkosti, medzi nimi aj tento prístroj. Spojte tieto dva prístroje. Po úspešnom pripojení doteraz blikajúci nápis **BLUE** začne priebežne svietiť a budete počuť aj krátky zvukový signál. Potom môžete použiť aplikáciu na prehrávanie hudby mobilného telefónu a nastaviť regulátory hlasitosti telefónu a zosilňovača. Dostupné funkcie na zosilňovači: ▶ **II** prehrávanie a pauza / ◀▶▶ krokovanie skladieb. Ich fungovanie závisí od externého zariadenia a na ňom spustenej aplikácie.

- *Pred spárovaním odpojte z mobilného zariadenia všetky pripojené BT prístroje.*
- *Jeden prístroj je možné spárovať bezdrôtovo iba s jedným BT zariadením, v dosahu 5-10 m.*
- *Po zapnutí sa automaticky znovu pripojí k zariadeniu, s ktorým už bol skoršie spárovaný a úspešne spojený a keď je toto zariadenie zapnuté v blízkosti prístroja.*
- *V prípade prerušenia bezdrôtového spojenia v prípade potreby prepnite znovu do režimu BT, aby sa znovu aktivoval režim párovania – alebo vypnite a znovu zapnite režim BT na externom zariadení.*
- *V prípade prichádzajúceho hovoru na pripojený mobilný telefón sa prehrávanie hudby preruší. Po ukončení hovoru spustíte prehrávanie hudby na mobilnom telefóne, keď sa tak nestane automaticky.*
- *Aktuálny dosah závisí od druhého zariadenia a aj od podmienok prostredia. (napr. steny, ľudské telá, iné elektronické prístroje, pohyb...)*
- *Môže dôjsť k chybnéj činnosti prístroja alebo skresleniu zvuku, ak v blízkosti sú v prevádzke rádiové frekvenčné zariadenia. Toto sa nepovažuje za chybu prístroja!!*
- *Bezdrôtové počúvanie hudby môže byť prirodzene hlučnejšie ako káblové pripojenie.*
- *Individuálne vlastnosti externých prístrojov môžu spôsobiť nesprávnu prevádzku, čo nie je chyba tohto prístroja! V určitých prípadoch môže fungovať BT funkcia obmedzená v závislosti od individuálnych vlastností telefónu.*
- *Kvalita zvuku závisí od kvality audio signálu externého prístroja, resp. od jeho nastavenej hlasitosti a nastavení equalizéra.*
- *Odporúča sa equalizér na prehrávači vypnúť a používať ho len na zosilňovači.*



- *Vstupný signál (hlasitosť) na nízkej úrovni môže spôsobiť hluk, signál na príliš vysokej úrovni môže spôsobiť skreslenie zvuku. Odporúča sa zdroj signálu nechať v strednej pozícii.*

## **AUX & CD - STEREO AUDIO VSTUPY**

V prípade, že máte také zariadenie, ktoré disponuje 2 x RCA audio výstupom alebo zásuvkou pre slúchadlá, tak hudbu môžete počúvať aj pomocou zosilňovača. Prístroje môžete pripojiť pomocou kábla. Napríklad mobilný telefón, tablet, počítač, multimediálny prehrávač, hudobný nástroj, CD/DVD, televízor, HiFi zariadenie, box káblovej TV, video hra...). Pripojte pomocou vhodného audio kábla (nie je prísľušenstvom) k 2 x RCA zásuvke a vyberte režim **AUX** alebo **CD**.

- *Kvalita zvuku závisí od kvality audio signálu externého prístroja, resp. od jeho nastavenej hlasitosti a nastavení equalizéra.*
- *Odporúča sa equalizér na prehrávači vypnúť a používať ho len na zosilňovači.*
- *Vstupný signál (hlasitosť) na nízkej úrovni môže spôsobiť hluk, signál na príliš vysokej úrovni môže spôsobiť skreslenie zvuku. Odporúča sa zdroj signálu nechať v strednej pozícii.*
- *Môžete sa stať, že pre správne prepojenie si budete musieť samostatne zaobstarať pripojovací kábel alebo externý adaptér. Pre ďalšie informácie pozrite návod na používanie pripojeného prístroja.*

## **STEREO FM RÁDIO**

Vyberte režim rádia pomocou tlačidla **INPUT** a na displeji sa zobrazí aktuálna frekvencia prijmu (MHz). Do prípojky **FM ANT** na zadnej strane pripojte priložený anténový kábel. Opatrne narovnajtie a upevnite kábel vo zvislej polohe. Pri používaní rádia nájdite ideálnu polohu antény. Oveľa lepší príjem dosiahnete, ak k zosilňovaču pripojíte koaxiálny anténny kábel bytu s voľnou koaxiálnou zásuvkou. Na spustenie automatického ladenia a uloženia staníc stlačte tlačidlo ► **II** / **SCAN**. (Krátke stlačenie stíši reproduktory.) Na displeji sa zobrazí priebeh ladenia a uloženia staníc. Poradové čísla a frekvencie rádii môžete vidieť na displeji. Po uložení rozhlasových staníc (**P1...P2...P3...**) sa zapne prvá nájdená a uložená rozhlasová stanica. Potom môžete medzi nimi krokovať pomocou tlačidla ◀◀ / **CH-** a ▶▶ / **CH+**.

- *Vyhľadávanie sa zastaví, keď prístroj objaví premenlivú silu signálu – toto neznamená vždy objavenie rozhlasovej stanice.*
- *Schopnosť prijímať rádiový signál vo veľkej miere závisí od miesta používania a od aktuálnych podmienok príjmu.*
- *Elektrické zariadenia v blízkosti prijímača môžu rušiť príjem.*
- *Opatrne vytiahnite anténu na zadnej strane a umiestnite v čo najlepšej pozícii! Kvalita príjmu je značne závislá od miesta príjmu a príjmových podmienok. V záujme lepšie príjmu, ak môžete, použite koaxiálny anténny kábel.*
- *Rádio je stereo, ale v prípade zlého príjmu je možné poskytnúť iba mono zvuk.*
- *Môže dôjsť k chybnéj činnosti prístroja alebo skresleniu zvuku, ak v blízkosti sú v prevádzke rádiofrekvenčné zariadenia. Toto sa nepovažuje za chybu prístroja!!*

## **OPTICAL & COAXIAL - STEREO DIGITÁLNE AUDIO VSTUPY**

Zosilňovač je tiež vybavený vstavaným digitálno-analógovým prevodníkom. Vďaka tomu môžete pripojiť aj zariadenia s digitálnym audio výstupom ako napr. LCD/LED TV, Set Top Box, DVB-T prijímač, DVD/Blue-ray prehrávač atď. Moderné televízory zvyčajne nemajú klasický zvukový výstup, takže ich nemožno pripojiť k tradičným zosilňovačom a HiFi zariadeniam. S týmto zosilňovačom môžete počúvať svoj televízor s naozaj dobrou kvalitou zvuku. Externé zariadenie je možné pripojiť

k zosilňovaču digitálnym koaxiálnym (RCA) alebo optickým (TOSLINK) káblom (nie je súčasťou balenia). Pomocou tlačidla **INPUT** vyberte vstup, ktorý chcete počúvať: **OPTI** alebo **COAX**.

- *Kvalita zvuku závisí od kvality audio signálu externého prístroja, resp. – podľa typu - od jeho nastavenej hlasitosti a nastavení equalizéra.*
- *Ak reproduktory neznejú, aj keď sú správne pripojené, typ zvukového výstupu je potrebné nastaviť v ponuke pripojeného zariadenia (napr. TV, Set Top Box). Odporúča sa vybrať režim PCM.*

## **USB - MP3/WMA/FLAC/WAV PREHRÁVANIE**

Po vložení **USB** nosiča prístroj prepne do režimu USB a spustí sa prehrávanie. Na displeji sa objaví časový údaj prehrávania skladby a pri krokovaní poradové číslo skladby. Dostupné funkcie: ▶ **II** prehrávanie a pauza/◀▶▶ krokovanie skladieb, podržaním: rýchle vyhľadávanie. Pomocou číselných tlačidiel na diaľkovom ovládači môžete priamo vybrať číslo skladby, ktorú chcete prehrať. Niektoré extra funkcie môžete aktivovať iba počas prevádzky USB režimu. Môžete opakovať danú skladbu (**ONE**) alebo všetky skladby (**ALL**) pomocou tlačidla **REPEAT** na diaľkovom ovládači.

- *USB nosič neodpojte počas prehrávania, lebo dáta sa môžu poškodiť! Predtým prepnite na iný režim pomocou tlačidla **INPUT**!*
- *Odporúčaný systém súborov karty: FAT32. Nepoužívajte pamäťové jednotky naformátované na NTFS systém!*
- *Nevytvorte na nosiči knižnicu!*
- *Môže dôjsť k chybnej činnosti prístroja, čo môžu spôsobiť komprimované formáty, komprimácie programy alebo kvalita USB zdroja. To nepoukazuje na chyby prístroja.*
- *Nemôže sa zaručiť ani prehrávanie podporovaných súborov v každom prípade, môže to ovplyvniť použitý softvér a hardvér, na ktorý výrobca nemá vplyv. Chránené autorské právo negarantuje, že prístroj prehrá DRM súbory!*
- *Medzi hlasitosťou rôznych audio súborov môže byť rozdiel pre ich odlišné parametre.*
- *Neodporúčame používať väčšiu USB pamäť ako 32 GB, lebo prístroj sa môže spomaliť alebo sa zasekávať.*
- *Dbajte na to, aby sa na externom pamäti nachádzali len súbory, ktoré sa môžu prehrávať, lebo v opačnom prípade prehrávanie sa môže spomaliť alebo prerušiť.*
- *Výrobca neručí za stratené alebo poškodené dáta atď., ani v prípade, ak sa stratia alebo poškodia počas používania tohto výrobku. Predtým sa odporúča spraviť bezpečnostnú kópiu na počítači z dát, skladieb nachádzajúcich sa na pamäti.*
- *Individuálne vlastnosti externých prístrojov môžu spôsobiť nesprávnu prevádzku, čo nie je chyba tohto prístroja!*
- *Nepripájajte mobilné zariadenie k USB zásuvke s cieľom nabíjania!*

## **FUNKCIE MENU AUDIO NASTAVENÍ / RESET**

Stláčaním tlačidla **MENU** na prednom paneli vyberte funkciu, ktorú chcete zmeniť. Pre zmenu otáčajte gombík **VOLUME**. Tieto nastavenia môžete vykonať aj pomocou diaľkového ovládača.

**V** (VOLUME): hlasitosť / **T** (TREBLE): vysoký tón / **B** (BASS): hlboký tón

- *Po vypnutí si zariadenie pamätá posledné nastavenia, napr. zvolený zdroj signálu a nastavenie tónov.*
- *Tlačidlo **RESET** na diaľkovom ovládači aktivuje výrobné nastavenia.*

## KARAOKE FUNKCIA / PRIPOJENIE MIKROFÓNU

Keď disponujete mikrofónom s 6,3 mm pripojovacou vidlicou, môžete sprevádzať spevom prehrávané skladby. Vidlicu mikrofónu vsuňte do zásuvky **MIC1** a/alebo **MIC2**. Zapnite tlačidlo na rukoväti mikrofónu. Zvuky mikrofónov môžete počuť so zvolenou hlasitosťou a aj s echo efektom. Na diaľkovom ovládači nájdite nasledujúce tlačidlá:

**M.VOL +/-** (MIC VOLUME): hlasitosť mikrofónu / **M.ECHO +/-** (MIC ECHO): echo efekt mikrofónu

- Mikrofón neumiestnite do blízkosti reproduktora, lebo môže spôsobiť pískanie alebo rezonančné budenie! Ideálne miesto pre mikrofóny je za reproduktormi.
- Mikrofón držte blízko úst. Rôzne mikrofóny majú rôzne kvality zvuku.
- Namiesto káblových mikrofónov môžete pripojiť aj sadu bezdrôtových mikrofónov. Napr. MVN 300, MVN 600. Odporúčané káblové mikrofóny: M 41, M 61, M 8.

## SUBWOOFER OUT – VÝSTUP BASOVÉHO REPRODUKTORA

Zvuk môžete vylepšiť pripojením aktívneho subwoofera (integrovaného so zosilňovačom) k zosilňovaču. Použite prepojovací kábel RCA-RCA (nie je súčasťou dodávky) podľa návodu na použitie subwoofera. K zosilňovaču môžete pripojiť jeden RCA konektor (**SW OUT**), ale je možné, že aktívny subwoofer má dva RCA konektory. Zvyčajne to nespôsobuje problémy pri prevádzke. Môžete použiť bežný prepojovací kábel 2xRCA-2xRCA, ako je znázornené na obrázku vpredu. Skontrolujte podrobnosti v návode na použitie subwoofera!

## DIAĽKOVÝ OVLÁDAČ

Názvy funkcií tlačidiel nájdete na začiatku tohto návodu na použitie. Do puzdra na batérie vložte 2 x AAA (1,5 V) batériu, pričom dbajte na správnu polaritu. Ak časom zistíte nenormálnu funkčnosť alebo nízky dosah ovládača, vymeňte batériu na novú.

- *Diaľkový ovládač otočte do smeru displeja v dosahu 5-6 m!*
- *Pri výmene batérie diaľkový ovládač otočte tlačidlami dole a otvorte puzdro na batérie. Postupujte podľa pokynov na zadnej strane diaľkového ovládača!*
- *Nepoužívajte naraz rôzne typy batérií a/alebo rôzne nabité batérie! Výmenu batérií môže previesť len dospelá osoba! Dbajte na to, aby sa batérie nedostali do rúk deťom!*
- **POZOR! V PRÍPADE NESPRÁVNEJ VÝMENY BATÉRIE HROZÍ NEBEZPEČENSTVO VÝBUCHU! BATÉRIU NAHRAĎTE IBA ROVNAKÝM ALEBO NÁHRADNÝM TYPOM! BATÉRIU NEVYSTAVUJTE PRIAMEMU TEPELNÉMU A SLNEČNÉMU ŽIARENIU A NEVHADZUJTE JU DO OHŇA! KEĎ Z BATÉRIE VYTIEKLA TEKUTINA, POUŽITE OCHRANNÉ RUKAVICE A SUCHOU UTIERKOU OČISTITE PUZDRO NA BATÉRIU!**  
**DBAJTE NA TO, ABY SA BATÉRIA NEDOSTALA DO RÚK DEŤOM! BATÉRIU JE ZAKÁZANÉ OTVÁRAŤ, HÁDZAŤ DO OHŇA, SKRATOVAŤ A NABIJAŤ! NEBEZPEČENSTVO VÝBUCHU!**

**ATENȚIONĂRI**

1. Înainte de utilizarea produsului vă rugăm să citiți instrucțiunile de utilizare de mai jos și păstrați-le într-un loc accesibil. Manualul original a fost redactat în limba maghiară. Acest aparat nu este destinat utilizării de către persoane cu capacități fizice, senzoriale sau mentale diminuate, ori de către persoane care nu au experiență sau cunoștințe suficiente; copiii peste 8 ani pot utiliza aparatul în cazul în care sunt supravegheați de către o persoană care răspunde de siguranța lor, sau sunt informați cu privire la funcționarea aparatului în condiții de siguranță și au înțeles ce pericole pot rezulta din utilizarea necorespunzătoare. Nu lăsați copii să se joace cu aparatul. Curățarea sau utilizarea produsului de către copii este permisă numai cu supravegherea unui adult. După despachetare, asigurați-vă că aparatul nu a fost deteriorat în timpul transportului. Țineți copiii departe de ambalaj dacă acesta conține punji sau alte componente periculoase!
2. Din cauza prezenței tensiunii de rețea, respectați regulile obișnuite de siguranță a vieții! Nu atingeți aparatul sau cablurile de conectare cu mâinile umede!
3. Înainte de utilizare, asigurați-vă că produsul nu este deteriorat. Utilizarea unui produs deteriorat este interzisă și pune în pericol viața!
4. Butonul roșu de pe telecomandă nu oprește aparatul, ci doar dezactivează difuzoarele! De asemenea, dacă apăsați și mențineți apăsat acest buton, ecranul se stinge. Opriti-l cu ajutorul întrerupătorului POWER atunci când ați terminat de utilizat! Dacă nu aveți de gând să-l utilizați pentru o perioadă mai lungă de timp, scoateți-l din priză!
5. Nu porniți sau opriți niciodată sistemul la un volum ridicat! Nu conectați cablurile în timpul funcționării! Șocurile de zgomot pot provoca defecțiuni.
6. Pentru a proteja sistemul audio de zgomote externe, direcționați cablurile audio departe de cablurile de alimentare!
7. Întrerupeți imediat alimentarea cu energie electrică în cazul în care cablul de alimentare este deteriorat sau dacă observați vreo defecțiune și contactați un specialist! Multe anomalii (lipsa sunetului, miros neplăcut, obiect străin în aparat etc.) sunt ușor de detectat.
8. Protejați-l de praf, umezeală, lichide, umiditate, îngheț, impact și expunere directă la căldură sau la lumina soarelui. Pentru utilizare numai în condiții uscate, în interior!
9. Raza de acțiune BT este redusă de pereți, obiecte metalice și echipamente de radiofrecvență din apropiere. Nu așezați amplificatorul pe suprafețe metalice!
10. Nu acoperiți amplificatorul și asigurați-vă că există un flux de aer liber atunci când îl instalați. Lăsați un spațiu de cel puțin 10 cm în jurul aparatului! Acoperirea poate provoca supraîncălzire, pericol de incendiu, șoc electric!
11. Poziționați aparatul astfel încât fișa de alimentare să fie ușor accesibilă și să poată fi scoasă cu ușurință. Rulați cablul de alimentare în așa fel încât să nu poată fi deconectat accidental sau să nu vă împiedicați de el! Nu treceți cablul de alimentare pe sub covoare, preșuri etc.!
12. Conectați-l numai la o priză standard de 230V~/50Hz!
13. Nu stropiți aparatul cu apă și nu așezați obiecte umplute cu lichide, de exemplu pahare, pe aparat. Sursele de flacără deschisă, cum ar fi lumânările aprinse, nu trebuie să fie așezate pe aparat!
14. Nu demontați sau modificați aparatul, deoarece acest lucru poate provoca incendii, accidente sau electrocutare!
15. Deteriorarea calității sunetului poate fi cauzată de alte echipamente radio sau electrice aflate în apropiere. În acest caz, relocalizați echipamentul.

16. Funcționarea echipamentului poate fi afectată de condiții software și hardware exterioare producătorului.
17. Instalarea sau manipularea necorespunzătoare vor anula garanția.
18. Aparatul este destinat uzului rezidențial, nu pentru uz industrial sau comercial.
19. Dacă produsul a ajuns la sfârșitul duratei sale de viață utilă, acesta este clasificat ca deșeu periculos. Acesta trebuie eliminat în conformitate cu reglementările locale.
20. Somogyi Elektronik certifică faptul că acest aparat este în conformitate cu Directiva 2014/53/UE. Declarația de conformitate a UE este disponibilă la adresa: [www.somogyi.ro](http://www.somogyi.ro)
21. Datorită îmbunătățirilor continue, datele tehnice și designul se pot modifica fără notificare prealabilă.
22. Instrucțiunile de utilizare actuale pot fi descărcate de pe site-ul [www.somogyi.ro](http://www.somogyi.ro).

 **Pericol de electrocutare!** Niciodată nu demontați, modificați aparatul sau componentele lui! În cazul deteriorării oricărei părți al aparatului întrerupeți imediat alimentarea aparatului și adresați-vă unui specialist!

 Dacă se constată deteriorarea cablului de alimentare schimbarea lui poate fi efectuată de către fabricant, un prestator de servicii al acestuia sau un specialist cu cunoștințe adecvate!

 Pentru prevenirea eventualelor daune auditive, nu utilizați căștile la volum ridicat pentru o perioadă lungă de timp!

 Telecomanda nu este jucărie, a nu se lăsa la îndemâna copiilor!

## ELIMINARE

 Colectați în mod separat echipamentul devenit deșeu, nu-l aruncați în gunoiul menajer, pentru că echipamentul poate conține și componente periculoase pentru mediul înconjurător sau pentru sănătatea omului! Echipamentul uzat sau devenit deșeu poate fi predat nerambursabil la locul de vânzare al acestuia sau la toți distribuitorii care au pus în circulație produse cu caracteristici și funcționalități similare. Poate fi de asemenea predat la punctele de colectare specializate în recuperarea deșeurilor electronice. Prin aceasta protejați mediul înconjurător, sănătatea Dumneavoastră și a semenilor. În cazul în care aveți întrebări, vă rugăm să luați legătura cu organizațiile locale de tratare a deșeurilor. Ne asumăm obligațiile prevederilor legale privind producătorii și suportăm cheltuielile legate de aceste obligații.

## TRATAREA BATERIILOR, ACUMULATORILOR

Bateriile și acumulatorii nu pot fi tratați împreună cu deșeurile menajere. Utilizatorul are obligația legală de a preda bateriile / acumulatorii uzați sau epuizați la punctele de colectare sau în comerț. Acest lucru asigură faptul că bateriile / acumulatorii vor fi tratați în mod ecologic.

## CURĂȚARE

Deconectați mai întâi aparatul prin scoaterea ștecherului! Curățați capacul aparatului cu o cârpă uscată. Nu folosiți agenți de curățare agresivi! Nu introduceți niciun lichid în interiorul aparatului sau pe conectorii! Pentru a preveni zgârieturile, ștergeți afișajul cu o cârpă moale ușor umedă, fără a aplica presiune.

## DEPANARE

Dacă este detectată o eroare, opriți aparatul și deconectați-l de la rețeaua electrică. Încercați să îl porniți din nou mai târziu. Dacă problema persistă, verificați următoarea listă. Acest ghid poate ajuta la localizarea defecțiunii dacă aparatul este conectat conform specificațiilor. Dacă este necesar, consultați un profesionist!

### Dispozitivul nu funcționează, afișajul nu este aprins.

Amplificatorul nu este pornit.

- Verificați poziția comutatorului POWER.

Cablul de alimentare nu este conectat corect.

- Verificați dacă cablul de alimentare este conectat corect la aparat și la priza de curent.

### Sursa de semnal selectată nu poate fi auzită.

Controlul volumului nu este setat corect.

- Verificați dacă nici controlul volumului, nici controlul volumului dispozitivului extern nu este setat la minim.

- Verificați dacă nu ați oprit difuzoarele cu telecomanda.

Nu este selectată intrarea dorită.

- Verificați pe afișajul digital dacă a fost selectată sursa de semnal pe care doriți să o ascultați.

Cablul audio nu este conectat corect.

- Verificați dacă cablul audio este conectat corect.

Nu a fost stabilită o conexiune fără fir.

- Porniți din nou conexiunea fără fir BT. Dacă nu reușiți, dezactivați și porniți din nou funcția BT a dispozitivului extern sau reporniți dispozitivul extern respectiv amplificatorul. Asigurați-vă că alte dispozitive externe nu sunt conectate la amplificator sau la dispozitivul mobil în acest timp.

## CARECTERISTICI

● amplificator multimedia HiFi, mini ● panou frontal premium din aluminiu sablat ● ideal pentru îmbunătățirea calității sunetului la televizoarele LCD/LED ● poate fi conectat la dispozitive cu ieșire audio digitală ● conexiune wireless BT ● ascultarea muzicii de pe dispozitive mobile, calculatoare ● redare de muzică de pe un dispozitiv USB ● radio FM cu reglare automată ● control al tonurilor înalte și joase ● volum reglabil al microfonului și ecou ● 2x intrări microfon KARAOKE ● 2x intrare audio stereo RCA (AUX) ● 2x intrare audio stereo RCA (CD) ● intrare coaxială digitală (RCA) ● intrare optică digitală (TOSLINK) ● ieșire pentru subwoofer activ (RCA) ● Priză pentru antenă FM cu antenă cu fir ● 2 x 50W max / 4-8 Ohmi ● sursa de alimentare a telecomenzii: 2 baterii AAA (1,5 V), nu sunt incluse ● alimentare: cablu cu fișă de rețea 230V~/50Hz ● necesită două cutii de sunet (de exemplu, SAL 150, BXB 10050P, BXB 100/8)

## PUNEREA ÎN FUNCȚIUNE, CONECTARE

Înainte de a conecta amplificatorul la rețeaua electrică, utilizați clemele cu șuruburi din spate pentru a fixa firele celor două cutii de sunet (nu sunt furnizate) la ieșirea difuzoarelor în conformitate cu polaritatea specificată. Apoi conectați toate cablurile de conectare audio care urmează să fie utilizate. Apoi conectați cablul de alimentare a amplificatorului oprit la amplificator și apoi la rețeaua electrică. Asigurați-vă că conexiunile sunt corecte și porniți aparatul cu ajutorul butonului POWER de pe panoul frontal. Selectați o sursă de semnal (**INPUT**) și reglați comenzile de pe panoul frontal și de pe telecomandă, după cum este necesar.

- *Puteți utiliza boxe cu o impedanță de 4 - 8 ohmi (este permisă și o impedanță de 16 ohmi) și o putere minimă de 2 x 40-50 wați (8 ohmi) sau 2 x 80-100 wați (4 ohmi). Exemple de tipuri recomandate sunt SAL 150, BXB 100/8, BXB 10050P.*
- *Asigurați-vă că conexiunea este stabilă, fără scurtcircuit și că este conformă cu polaritatea prevăzută! Nu permiteți ca vârfurile firelor sau conectorilor să intre în contact între ele sau cu carcasa!*
- *Polaritatea conectorilor de difuzoare marcați cu roșu și negru este pozitivă și negativă.*
- *Folosiți un cablu de difuzor cu o secțiune transversală minimă de 2x0,75 mm<sup>2</sup>!*
- *Atenție! O conexiune necorespunzătoare poate cauza defecțiuni!*
- *Atenție! Unitatea poate fi oprită numai prin apăsarea butonului POWER de pe panoul frontal. Butonul de pornire/oprire din dreapta sus de pe telecomandă va dezactiva difuzoarele, dar unitatea va rămâne în funcțiune! O apăsare lungă va opri, de asemenea, afișajul, iar o altă apăsare lungă îl va porni din nou. După utilizare, opriți-l cu ajutorul întrerupătorului POWER! Dacă nu aveți de gând să-l utilizați pentru o perioadă mai lungă de timp, scoateți-l din priză!*
- *Dacă este necesar, solicitați asistența unui profesionist pentru punerea în funcțiune!*

## REGLAREA VOLUMEI

Puteți regla volumul cu ajutorul controlerelor **VOLUME** de pe panoul frontal și **VOL** de pe telecomandă.

- *Rețineți că setările butonului rotativ, ale telecomenzii și ale sursei externe de semnal (de exemplu, telefonul mobil BT și dispozitivele conectate la intrările cu fir CD și AUX) afectează volumul real și calitatea sunetului. Se recomandă ca comenzile de volum ale dispozitivelor externe să fie dezactivate sau setate pe poziția medie.*
- *Se recomandă să mențineți comenzile surselor de semnal la un nivel la care să asigure volumul necesar. Setările de volum nejustificate de ridicate pot cauza o creștere a zgomotului și a distorsiunilor.*

## VOLUMUL MAXIM

La niveluri mai ridicate de volum - în unele cazuri - este posibil să aveți un sunet distorsionat, de calitate slabă. Acest lucru poate fi cauzat de un semnal de intrare excesiv de ridicat sau de utilizarea excesivă a comenzilor de ton (externe). În cazul unui sunet distorsionat, reduceți volumul și verificați și ajustați setările sursei de semnal. Suprasolicitarea poate fi cauzată de conectarea unor dispozitive cu niveluri de semnal incorecte. Volumul maxim al sistemului este cel care poate fi încă auzit la o calitate bună, fără distorsiuni.

- *Creșterea volumului în continuare nu crește puterea de ieșire și, de fapt, crește distorsiunea sistemului! Acest lucru este în detrimentul difuzoarelor și poate duce la defecțiuni!*

## SELECTAREA FUNCȚIILOR

Când dispozitivul este pornit, este activă ultima sursă de semnal selectată. Apăsăți butonul **INPUT** în mod repetat pentru a selecta funcția dorită:

### **BLUE – AUX – CD – FM RADIO – OPTI – COAX – USB**

- *Afișajul digital afișează modul curent. Unele caractere diferă de literele obișnuite.*
- *Nu toate funcțiile și butoanele funcționează în același mod în diferite moduri de funcționare.*

## BT - CONECTIVITATE FĂRĂ FIR

În plus față de intrările cu fir, este posibilă conectarea dispozitivelor externe prin intermediul unei conexiuni BT fără fir. De exemplu, un telefon mobil, o tabletă, un computer... Utilizați butonul **INPUT** pentru a selecta modul **BLUE**. Căutați dispozitive BT în apropiere, inclusiv acest dispozitiv, așa cum este descris în instrucțiunile pentru dispozitivul pe care doriți să îl asociați. Conectați cele două dispozitive împreună. În caz de succes, afișajul va clipi continuu cu textul **BLUE** și se va auzi un semnal sonor scurt. În continuare, utilizați aplicația de redare a muzicii de pe telefonul mobil și reglați în mod corespunzător comenzile de volum și de tonalitate de pe telefon și de pe amplificator. Funcțiile disponibile pe amplificator ► II includ: redare și pauză/schimbare ◀◀ ▶▶ de program cu pas. Funcționarea acestora depinde de dispozitivul extern și de aplicația lansată pe acesta. De exemplu, este posibil ca butonul de redare/pausare să dezactiveze doar difuzoarele, iar butoanele de pas să nu funcționeze. În acest caz, încercați o altă aplicație de redare a muzicii.

- *Deconectați orice dispozitiv BT deja conectat la dispozitivul mobil înainte de a începe conectarea.*
- *Amplificatorul poate fi împerecheat fără fir cu un singur dispozitiv BT la un moment dat, pe o rază de 5-10 metri.*
- *După pornire, de obicei se va reconecta automat la un dispozitiv asociat anterior și conectat corespunzător, dacă acesta se află în apropiere și este pornit.*
- *Dacă se pierde conexiunea fără fir, comutați-l înapoi în modul BT, dacă este necesar, pentru a reactiva modul de asociere - sau dezactivați și activați din nou modul BT pe dispozitivul extern.*
- *Dacă se primește un apel pe telefonul mobil conectat în timp ce se ascultă muzică, redarea muzicii se va întrerupe. După apel, începeți să reluați redarea pe telefon, dacă aceasta nu se face automat.*
- *Raza de acțiune reală depinde de celălalt dispozitiv și de condițiile de mediu (de exemplu, pereți, corpuri umane, alte aparate electrice, mișcare...).*
- *Funcționarea anormală și zgomotul pot fi cauzate de dispozitivele de radiofrecvență din apropiere, acest lucru nu indică o funcționare defectuoasă a dispozitivului!*
- *Ascultarea fără fir poate fi, în mod natural, mai zgomotoasă decât cea cu fir.*
- *Funcționarea anormală poate fi cauzată de caracteristicile specifice ale dispozitivului extern, acest lucru nu indică o funcționare defectuoasă! Ocazional, funcția BT poate fi limitată din cauza caracteristicilor specifice ale dispozitivului extern.*
- *Volumul și calitatea sunetului diferitelor fișiere audio pot fi diferite din cauza parametrilor lor diferiți.*
- *Calitatea sunetului disponibil depinde de calitatea semnalului audio furnizat de dispozitivul extern și de setările de volum și ton ale acestuia.*
- *Un semnal (volum) mic la intrarea unui amplificator poate provoca zgomot în exces, iar un semnal prea mare poate provoca distorsiuni. Se recomandă să mențineți volumul sursei de semnal la un nivel mediu.*

## INTRĂRI AUDIO AUX & CD - STEREO

Amennyiben van olyan készüléke, amelyet elláttak 2xRCA audio kimenettel vagy fejhallgató aljzattal, akkor azt az erősítőn keresztül is hallgathatja. A készülékeket vezetékkel kell egymáshoz csatlakoztatni. Lehet ilyen egy mobiltelefon, táblagép, számítógép, multimédia lejátszó, hangszer, CD/DVD, HiFi berendezés, televízió, kábel-TV doboz, videó-játék...). Csatlakoztassa a megfelelő audio kábellel (nem tartozék) a 2xRCA aljzathoz és válassza ki az **AUX** vagy **CD** módot.

Dacă aveți un dispozitiv echipat cu o ieșire audio 2xRCA sau o mufă pentru căști, îl puteți asculta prin intermediul amplificatorului. Dispozitivele trebuie să fie conectate între ele cu cabluri. Acesta poate fi



un telefon mobil, o tabletă, un computer, un player multimedia, un echipament audio, un CD/DVD, un echipament HiFi, un televizor, o cutie de televiziune prin cablu, un joc video...) Conectați cablul audio corespunzător (nu este inclus) la mufa 2xRCA și selectați modul **AUX** sau **CD**.

- *Calitatea sunetului disponibil depinde de calitatea semnalului audio furnizat de dispozitivul extern și de setările de volum și ton ale acestuia.*
- *Se recomandă să dezactivați controlul tonului și să îl folosiți numai pe amplificator.*
- *Un semnal (volum) mic introdus în amplificator poate cauza zgomot excesiv, iar un semnal prea mare poate provoca distorsiuni. Se recomandă să mențineți volumul sursei de semnal la un nivel mediu.*
- *Pentru o conectare corectă poate fi necesar un cablu de conectare și, în unele cazuri, un adaptor extern. Pentru mai multe informații, consultați manualul de utilizare al dispozitivului pe care doriți să îl conectați.*

## **RADIO FM STEREO**

Selectați modul radio cu ajutorul butonului **INPUT** și se va afișa frecvența de recepție curentă (MHz). Conectați cablul de antenă furnizat la conectorul **FM ANT** de pe panoul din spate. Îndreptați cu grijă și fixați cablul în poziție verticală. Găsiți poziția ideală a firului în timp ce utilizați radioul. Puteți obține o recepție mult mai bună dacă conectați cablul de antenă coaxial de acasă la amplificator cu o priză coaxială oscilantă.

Pentru a începe reglarea și stocarea automată, apăsați și mențineți apăsat butonul **▶ II / SCAN**. (O apăsare scurtă va dezactiva difuzoarele.) Procesul de căutare și stocare poate fi urmărit pe afișaj. Numărul de ordine și frecvența posturilor de radio sunt afișate unul după altul. După ce acestea au fost fixate (**P1...P2...P3...**), afișajul trece la prima stație găsită. Puteți utiliza apoi butoanele **◀◀ / CH-** și **▶▶ / CH+** pentru a păși între ele.

- *Căutarea se oprește atunci când detectează schimbarea intensității semnalului - acest lucru nu înseamnă întotdeauna găsirea unui program radio.*
- *Recepția radioului depinde în mare măsură de locul în care este utilizat și de condițiile actuale de recepție.*
- *Echipeamentele electrice din apropiere și obiectele metalice mari pot degrada calitatea recepției.*
- *Aveți grijă când reglați antena din spate în poziția cea mai bună de recepție. Poziția echipamentului afectează, de asemenea, calitatea recepției. Dacă este posibil, utilizați un cablu de antenă coaxial pentru o recepție mai bună.*
- *Radioul este stereo, dar în condiții de recepție slabă poate oferi doar sunet mono.*
- *Funcționarea anormală sau zgomotul pot fi cauzate de echipamentele de radiofrecvență din apropiere, dar acest lucru nu indică o funcționare defectuoasă a echipamentului.*

## **INTRĂRI AUDIO DIGITALE STEREO - OPTIC & COAXIAL**

Amplificatorul este, de asemenea, echipat cu un convertor digital-analogic încorporat. Acest lucru vă permite să conectați echipamente cu ieșire audio digitală, cum ar fi

Televizor LCD/LED, Set Top Box, receptor DVB-T, DVD/Blue-ray player etc. Televizoarele moderne nu au, de obicei, o ieșire audio convențională, deci nu pot fi conectate la amplificatoare convenționale și echipamente HiFi. Cu acest amplificator puteți asculta televizorul cu o calitate foarte bună a sunetului. Dispozitivul extern poate fi conectat la amplificator cu ajutorul unui cablu digital coaxial (RCA) sau optic (TOSLINK) (nu este furnizat). Selectați intrarea pe care doriți să o ascultați apăsând butonul **INPUT: OPTI sau COAX**.

- Calitatea sunetului disponibil depinde de calitatea semnalului audio furnizat de dispozitivul extern și, în funcție de tipul acestuia, de setările de volum și de tonalitate.
- Dacă difuzoarele nu sună chiar dacă sunt conectate corect, tipul de ieșire a sunetului trebuie setat în meniul dispozitivului conectat (de exemplu, televizor, Set Top Box). Se recomandă modul PCM.

## REDARE - USB - MP3/WMA/FLAC/WAV

Atunci când dispozitivul **USB** este introdus, dispozitivul trece în modul USB și începe redarea. Afișajul arată timpul scurs al programului curent și numărul melodiei atunci când se face pasul. Funcții disponibile: ► **II** redare și pauză / ◀◀▶▶ trecere peste program, apăsat și menținut apăsat: căutare rapidă. Utilizați tastele numerice de pe telecomandă pentru a selecta direct numărul melodiei pe care doriți să o redați. Unele funcții suplimentare sunt disponibile numai atunci când playerul **USB** este în funcțiune. Este posibilă repetarea melodiei curente (**ONE**) sau a tuturor melodiilor (**ALL**) prin apăsarea butonului **REPEAT** de pe telecomandă.

- *Nu scoateți dispozitivul USB în timpul redării, deoarece acest lucru poate deteriora datele! Folosiți butonul **INPUT** pentru a comuta mai întâi la o altă sursă!*
- *Sistemul de fișiere recomandat este FAT32. Nu utilizați un dispozitiv de memorie cu formatare NTFS!*
- *Nu creați directoare pe spațiul de stocare!*
- *În funcție de fișierele comprimate, de software-ul de compresie utilizat și de calitatea memoriei USB, pot apărea unele defecțiuni care nu se datorează deficiențelor dispozitivului.*
- *De asemenea, redarea fișierelor acceptate nu este garantată în toate cazurile, deoarece poate fi afectată de condițiile software și hardware independente de producător. Redarea fișierelor DRM protejate prin drepturi de autor nu este garantată!*
- *Volumul și calitatea sunetului din diferite fișiere audio pot fi diferite din cauza parametrilor lor diferiți.*
- *Nu recomandăm utilizarea unei memorii USB mai mari de 32 GB, deoarece manipularea poate încetini sau se poate bloca.*
- *Nu stocați pe dispozitivul USB alte tipuri de fișiere decât cele care pot fi redare, deoarece acestea pot încetini sau împiedica redarea.*
- *Producătorul nu poate fi tras la răspundere pentru datele pierdute sau corupte etc., chiar dacă datele etc. sunt pierdute în timpul utilizării acestui produs. Se recomandă să faceți în prealabil o copie de rezervă a datelor și programelor de pe suportul conectat pe computerul dumneavoastră.*
- *Din cauza caracteristicilor specifice ale dispozitivelor externe, pot apărea defecțiuni care nu se datorează defectelor echipamentului.*
- *Nu conectați un dispozitiv mobil la priza USB pentru încărcare.*

## FUNCȚIILE MENIULUI DE CONFIGURARE AUDIO / RESETARE

Apăsați butonul **MENU** de pe panoul frontal pentru a selecta funcția pe care doriți să o modificați. Rotiți butonul **VOLUME** pentru a efectua modificarea. Aceste reglaje pot fi efectuate și cu ajutorul telecomenzii.

**V** (VOLUME): Volum / **T** (TREBLE): ton înalte / **B** (BASS): ton joase

- *După deconectare, aparatul memorează ultimele setări, cum ar fi sursa de semnal selectată și setările de ton.*
- *Butonul **RESET** de pe telecomandă activează setările din fabrică.*

## MODUL KARAOKE - CONECTAREA MICROFOANELOR

Dacă aveți un microfon cu mufă de 6,3 mm, puteți cânta cu melodiile pe care le ascultați. Introduceți fișa microfonului (microfoanelor) în mufa etichetată **MIC1** și/sau **MIC2**. Porniți comutatorul încastat în mâner. Microfonul (microfoanele) poate (pot) fi redat(e) la volumul dorit și chiar cu ecou. Căutați butoanele de pe telecomandă:

**M.VOL +/-** (MIC VOLUME): volumul microfonului / **M.ECHO +/-** (MIC ECHO): ecou microfon

- *Nu așezați microfonul în fața sau în apropierea difuzoarelor, deoarece poate provoca un zgomot sau vibrații! Locația ideală pentru microfoane este în spatele cutiilor de sunet.*
- *Țineți microfonul aproape de gură. Diferitele microfoane pot produce o calitate diferită a sunetului.*
- *De asemenea, puteți conecta un set de microfoane fără fir în locul microfoanelor cu fir. De exemplu, MVN 300, MVN 600. Microfoane cu fir recomandate: M 41, M 61, M 8.*

## IEȘIRE SUBWOOFER - SUBWOOFER OUT

Puteți îmbunătăți și mai mult sunetul prin conectarea unui subwoofer activ (integrat cu amplificator) la amplificator. Utilizați un cablu de conexiune RCA-RCA (nu este furnizat), urmând instrucțiunile pentru subwoofer. Puteți conecta o mufă RCA (**SW OUT**) la amplificator, dar este posibil ca subwooferul activ să aibă două prize RCA. De obicei, acest lucru nu cauzează probleme de funcționare. Puteți utiliza cablul comun cu conector 2xRCA-2xRCA, așa cum se arată în diagrama din față. Pentru detalii verificați instrucțiunile de utilizare pentru subwooferul dvs.!

## TELECOMANDA

Funcțiile butoanelor sunt descrise la începutul acestui manual. Pentru a utiliza telecomanda, introduceți 2 baterii 2xAAA (1,5 V) în compartimentul pentru baterii, în conformitate cu polaritatea marcată pe compartimentul pentru baterii. Dacă ulterior vă confrunțați cu o funcționare instabilă sau cu o autonomie redusă, înlocuiți bateriile.

- *-Când utilizați telecomanda, îndreptați-o în direcția afișajului amplificatorului și rămâneți la o distanță de 5-6 metri de acesta.*
- *-Pentru a înlocui bateria, rotiți telecomanda în jos cu butoanele și apoi deschideți compartimentul pentru baterii. Urmăriți marcasele din interior!*
- *-Nu utilizați împreună baterii de mărci diferite sau în stare diferită! Înlocuirea bateriei trebuie efectuată numai de către un adult! Țineți bateriile la îndemâna copiilor!*
- **AVERTISMENT! RISC DE EXPLOZIE DACĂ BATERIILE SUNT ÎNLOCUITE INCORECT! ÎNLOCUIȚI NUMAI CU ACELAȘI TIP SAU CU UN TIP ÎNLOCUIȚOR! NU EXPUNETI BATERIA LA CĂLDURĂ DIRECTĂ SAU LA LUMINA SOARELUI ȘI NU O ARUNCAȚI ÎN FOC! ÎN CAZUL ÎN CARE BATERIA PREZINTĂ SCURGERI, PURTAȚI MĂNUȘI DE PROTECȚIE ȘI CURĂȚAȚI COMPARTIMENTUL BATERIEI CU O CÂRPĂ USCĂTĂ!**  
**ȚINETI BATERIA DEPARTE DE COPIII! ESTE INTERZIS CA BATERIA SĂ FIE DESCHISĂ, ARUNCATĂ ÎN FOC, SCURTCIRCUITATĂ SAU ÎNCĂRCATĂ! RISC DE EXPLOZIE!**

**NAPOMENE**

1. Pre prve upotrebe radi bezbednog i tačnog rada pažljivo pročitajte i proučite ovo uputstvo. Sačuvajte uputstvo! Originalno uputstvo je pisano na mađarskom jeziku. Ovaj uređaj nije predviđen za upotrebu licima sa smanjenom mentalnom ili psihofizičkom mogućnošću, odnosno neiskusnim licima uključujući i decu, deca starija od 8 godina smeju da rukuju ovim uređajem samo u prisustvu odrasle osobe ili da su upućena u bezbedno rukovanje i svesna su svih opasnosti pri radu. Deca se ne smeju igrati sa ovim proizvodom. Korisničko održavanje i čišćenje ovog proizvoda deca smeju da vrše samo u prisustvu odrasle osobe. Nakon raspakivanja uverite se da se proizvod slučajno nije oštetio u toku transporta. Decu držite dalje od ambalaže ako ona sadrži opasne predmete za decu, kao što su folije itd.!
2. Zbog prisustva mrežnog napona, držite se standardnih mera zaštite! Vlažnim, mokrim rukama ne dodirujte uređaj ni priključni kabl!
3. Uverite se pre upotrebe da proizvod nije oštećen u toku transporta. Oštećeni proizvod je zabranjeno i opasno koristiti!
4. Crveni taster daljinskog upravljača ne isključuje uređaj samo isključuje zvučnike! Dužim pritiskom isključiće se i displej. Nakon upotrebe uređaj isključite prekidačem POWER! Ukoliko duže vreme ne koristite uređaj, isključite ga i kabl izvucite iz struje!
5. Ne vršite nikakva povezivanja pri uključenom sistemu, prilikom povezivanja jačina zvuka treba da je na minimalnom položaju, u suprotnom pri uključivanju može da se dese kvarovi na sistemu! Ne uključujte sistem sa pojačanom jačinom zvuka!
6. Radi sprečavanja eventualnih smetnji, audio kablove sprovodite dalje od strujnih kablova!
7. Ako primetite bilo kakvu nepravilnost, oštećeni priključni kabl ili drugo, isključite uređaj i obratite se stručnom licu! Mnoge greške se lako i brzo mogu uočiti (nema zvuka, neprijatan miris, strano telo itd.).
8. Uređaj štitite od prašine, pare, tečnosti, toplote, vlage, smrzavanja, udaraca i direktnog uticaja sunca! Upotrebljivo samo u suvim zatvorenim prostorijama!
9. Na BT domet uređaja mogu da utiču zidovi, metalni predmeti i radiofrekvencijski uređaji u blizini. Taster ne postavljajte na metlane kapije i okvire!
10. Ne prekrivajte uređaj u toku rada, treba obezbediti dovoljno prostora za ventilaciju! Oko uređaja treba ostaviti minimalno 10 cm prostora za hlađenje! Prekrivanje može da prouzrokuje pregrevanje, požar ili strujni udar!
11. Uređaj tako postavite da priključni kabl bude lako dostupan i da se lako može izvući! Priključni kabl tako postavite da ne smeta prolazu da se ne bi nešto zakačilo za njega! Priključni kabl nemojte provlačiti ispod tepiha, otirača i sličnih predmeta!
12. Uključujte samo u standarde uzemljene strujne utičnice 230V~/50Hz!
13. Uređaj štitite od prskajuće vode, ne postavljajte na uređaj ili u blizinu uređaja posude napunjene tečnošću. Ne postavljajte blizu uređaja predmete sa otvorenim plamenom kao što su sveće i slično!
14. Ne rastavljajte i ne prepravljajte uređaj, opasnost od požara i strujnog udara!
15. Na kvalitet zvuka utiču drugi radiofrekvencijski uređaji u blizini i drugi električni uređaji. Po potrebi premestite uređaj.
16. Na rad uređaja mogu da utiču nezavisni faktori, hardveri i softveri na koje proizvođač nema uticaja.
17. Nepropisno rukovanje i nenamenska upotreba može da dovede do kvarova i gubljenja garancije.

18. Ovaj uređaj je namenjen za kućnu upotrebu, nije predviđen za ustanove ili profesionalnu upotrebu!
19. Nakon isteka životnog veka, uređaj postaje opasan elektronski otpad. Postupite prema lokalnim propisima.
20. Somogyi Elektronik Kft. potvrđuje da je ovaj radio frekvencijski uređaj usklađen sa EU direktivom 2014/53/EU. Kompletnu deklaraciju o usaglašenosti možete potražiti na adresi: somogyi@somogyi.hu
21. Iz razloga konstantnog poboljšavanja kvaliteta i razvoja promene u karakteristikama i dizajnu mogu se desiti i bez najave.
22. Aktuelno uputstvo za upotrebu možete pronaći na adresi [www.somogyi.hu](http://www.somogyi.hu).

 **Rizik od strujnog udara!** Zabranjeno je rastavljanje ili modifikacija uređaja ili njegovih dodataka! U slučaju oštećenja bilo kog dela, odmah isključite napajanje i kontaktirajte stručno lice.

 Ako je mrežni priključni kabl oštećen, mora se zameniti samo sa istim tipom kao original!

 Da biste sprečili moguće oštećenje sluha, ne slušajte sa velikom jačinom zvuka u dužem vremenskom periodu!

 Daljinski upravljač nije igračka, čuvajte ga od dece!

## ODLAGANJE

 Uređaje kojima je istekao radni veka sakupljajte posebno, ne mešajte ih sa komunalnim otpadom, to oštećuje životnu sredinu i može da naruši zdravlje ljudi i životinja! Ovakvi se uređaji mogu predati na reciklažu u prodavnicama gde ste ih kupili ili prodavnicama koje prodaju slične proizvode. Elektronski otpad se može predati i određenim reciklažnim centrima. Ovim štitite okolinu, svoje zdravlje i zdravlje svojih sunarodnika. U slučaju nedoumica kontaktirajte vaše lokalne reciklažne centre. Prema važećim propisima prihvatamo i snosimo svu odgovornost.

## ODLAGANJE AKUMULATORA I BATERIJA

Istrošeni akumulatori i baterije ne smeju se tretirati sa ostalim otpadom iz domaćinstva. Korisnik treba da se stara o pravilnom bezbednom odlaganju istrošenih baterija i akumulatora. Ovako se može štititi okolina, obezbediti da se baterije i akumulatori budu na pravilan način reciklirani.

## ČIŠĆENJE

Pre čišćenja isključite uređaj iz mreže! Nečistoću sa površine uređaja odstranite mekanom suvom krpom. Ne koristite agresivna hemijska sredstva! Voda i tečnosti ne smeju dopreti unutar uređaja i na utikače! Radi zaštite displeja, displej čistite blago nakvašenom mekanom krpom, ne stiskajte displej prilikom čišćenja!

## OTKLANJANJE GREŠAKA

Ako uočite grešku pri radu, isključite uređaj i nakon kratkog vremena ga ponovo uključite. Ako se problem nije rešio pregledajte sledeće. Ovo će vam pomoći u lociranju greške ukoliko je uređaj inače pravilno povezan. Po potrebi se obratite stručnom licu!

## Uređaj ne radi, ne svetli displej.

- Pojačalo nije uključeno.
  - *Proverite položaj glavnog POWER prekidača.*
- Mrežni kabel nije pravilno priključen.
  - *Proverite priključni kabel.*

## Ne čuje se zvuk iz priključenog uređaja.

- Nije dobro podešena jačina zvuka.
  - *Proverite da su oba podešavanja za jačinu zvuka dobro nameštena.*
  - *Proverite da niste isključili zvučnike daljinskim upravljačem.*
- Nije odabran pravilni ulaz.
  - *Pogledajte na displeju da li je dobar izvor odabran.*
- Nepravilno je priključen audio kabel.
  - *Proverite povezivanje audio kabela.*
- Nije se uspostavila bežična veza.
  - *Pokrenite ponovo BT konekciju. U slučaju neuspeha isključiti BT funkciju na mobilnom uređaju, pokrenite ponovo uređaj ili zvučnik. Obratite pažnju da se u toku uparivanja ne upari slučajno neki drugi uređaj sa mobilnim uređajem.*

## OSOIBINE

● mini, HiFi multimedijско pojačalo ● prednji panel od vrhunskog brušenog aluminijuma ● idealno za poboljšanje kvaliteta zvuka LCD/LED televizora ● uređaji sa digitalnim audio izlazom se takođe mogu povezati ● bežična BT veza ● sušanje muzike sa mobilnih uređaja, računara ● reprodukcija sa USB memorije ● FM radio sa automatskom pretragom stanica ● podešavanje niskih, visokih tonova ● podešavanje jačine zvuke i eho efekta mikrofona ● 2x KARAOKЕ mikrofonski ulaz ● 2xRCA stereo audio ulaz (AUX) ● 2xRCA stereo audio ulaz (CD) ● digitalni koaksialni ulaz (RCA) ● digitalni optički ulaz (TOSLINK) ● izlaz za aknivnu niskotonску kutiju (RCA) ● FM antenski priključak sa žičnom antenom ● 2 x 50Wmax. / 4-8 Ohm ● napajanje daljinskog upravljača: 2xAAA (1,5V) baterija, nisu u sklopu ● napajanje: 230V~ / 50Hz priključni kabel ● za upotrebu su potrebne dve zvučne kutije (primer SAL 150, BXB 10050P, BXB 100/8)

## PUŠTANJE U RAD, POVEZIVANJE

Pre nego što uređaj uključite u mrežnu utičnicu potrebno ga je povezati sa dva zvučnika (nisu u sklopu isporuke) zvučnici se povezuju prema označenom polaritetu. Zatim priključite sve audio kablove koje želite da koristite. Zatim priključite mrežni kabl isključenog pojačala na pojačalo, a zatim na električnu mrežu. Proverite da li je pravilno povezan, a zatim uključite uređaj pomoću prekidača POWER na prednjoj ploči. Izaberite izvor signala (INPUT) i podesite kontrole na prednjoj ploči i na daljinskom upravljaču prema vašim potrebama.

- *Zvučnici moraju biti 4-8 Ohma (dozvoljeno je koristiti i zvučnike 16 Ohma) a snaga zvučnika treba da je minimalno 2x 40 - 50 W (u slučaju 8 Ohma) ili 2x 80-100 W (u slučaju 4 Ohma). Preporučuju se tipovi zvučnika: SAL 150, BXB 100/8, BXB 10050P.*
- *Obratite pažnju na stabilna povezivanja bez prekida i kratkih spojeva! Kablovi ne smeju dodirivati kućište uređaja!*
- *Crveno/crna oznaka: pozitivni i negativni pol*
- *Kablovi neka budu minimalno 2x0,75mm<sup>2</sup>!*
- *Pažnja! Nepravilno povezivanje može da prouzrokuje kvarove!*

- Pažnja! Crveni taster daljinskog upravljača ne isključuje uređaj samo isključuje zvučnike! Dužim pritiskom isključićete se i displej. Nakon upotrebe uređaj isključite prekidačem POWER! Ukoliko duže vreme ne koristite uređaj, isključite ga i kabel izvucite iz struje!
- Po potrebi potražite savet stručnog lica!

## PODEŠAVANJE JAČINE ZVUKA

Jačina zvuka se na uređaju podešava sa **VOLUME** a na daljinskom upravljaču sa **VOL**.

- Obratite pažnju da podešavanja okretnog dugmeta ili daljinskog upravljača i eksternog izvora signala (primer BT mobilni telefon i uređaj povezan na CD i AUX žičani ulaz) utiču na trenutnu jačinu zvuka i kvalitet zvuka! Preporučljivo je isključiti boju tona spoljnih uređaja ili ih postaviti na srednji položaj.
- Preporučuje se da regulatori izvora signala budu na nivou na kome i dalje obezbeđuju potrebnu jačinu zvuka. Nerazumno velika podešavanja jačine zvuka mogu izazvati povećan šum i izobličenje.

## MAKSIMALNA SNAGA

U slučaju većih snaga u pojedinim slučajevima može da dođe do izobličenja zvuka. Razlog može biti preveliki ulazni signal. U slučaju izobličenja odmah stišajte zvuk, po potrebi isključite uređaj! Ova pojava lako može da dovede do oštećenja pojedinih komponenta sistema. Maksimalna snaga će biti ona na kojoj sistem radi još bez izobličenja.

- Povećavanjem snage se više ne povećava zvučna snaga samo se izobličavanje povećava koje može biti štetno za zvučnike!

## ODABIR IZVORA SIGNALA

Nakon uključenja biće aktivan zadnje odabran izvor signala. Pritiskanjem tastera **INPUT** dostupni su sledeći izvori signala:

### **BLUE – AUX – CD – FM RADIO – OPTI – COAX – USB**

- Na displeju će se moći pratiti odabrana funkcija. Nekoliko karaktera na displeju odstupa od klasičnih slova.
- Nisu sve funkcije i tasteri aktivni kod pojedinih izvora signala.

## BT - BEŽIČNO POVEZIVANJE

Pored **žične veze** uređaj se može upariti sa drugim uređajima koji podržavaju BT protokol kao što su mobilni telefoni, tablet računari... Tasterom **INPUT** odaberite **BLUE** režim. Prema opisima u uputstvu mobilnog uređaja potražite dostupne BT uređaje među kojima će biti i ovaj uređaj. Uparite dva uređaja. Ukoliko je uparenje uspešno začuće se zvučni signal i ispis **BLUE** prestaje da trepti. Posle toga koristite muzički plejer uparenog uređaja i podesite jačinu zvuka na priključenom uređaju i pojačalu. Dostupne funkcije na pojačalu ► II reprodukcija i pauza / ◀▶▶▶ pretraga pesama. Njihov rad zavisi od spoljnog uređaja i aplikacije koja je na njemu pokrenuta. Na primer, moguće je da dugme za reprodukciju/pauzu samo isključuje zvučnike, a tasteri za pomeranje ne rade. U tom slučaju pokušajte sa drugom aplikacijom za muzički plejer.

- Pre procesa uparivanja deaktivirajte ostale BT veze na mobilnom uređaju.
- Uređaj se istovremeno može upariti samo sa jednim mobilnim BT uređajem.
- Nakon ponovnog uključena veza će se automatski uspostaviti ako je već jedan mobilni uređaj bio povezan sa ovim uređajem.

- *Ako se slučajno prekine bežična BT veza, po potrebi isključite i ponovo uključite uređaj ili deaktivirajte i ponovo aktivirajte BT da bi se veza ponovo uspostavila.*
- *Ako u slučaju slušanja muzike preko telefona dobijete dolazni poziv, reprodukcija muzike će da stane, i nakon razgovora je treba ponovo pokrenuti ako se ne pokrene sam.*
- *Domet zavisi od uparenog uređaja i okolnosti upotrebe. (zidovi, tela ljudi, drugi električni uređaji, pokreti...)*
- *Na nepravilan rad mogu da utiču drugi radiofrekvencijski uređaji koji se nalaze u blizini, ovo ne ukazuje na grešku uređaja!*
- *Bežično slušanje muzike prirodno može biti bučnije od žične veze.*
- *Nenormalan rad može biti uzrokovan jedinstvenim karakteristikama eksternog uređaja, to ne ukazuje na kvar uređaja! Zbog specifičnosti uparenog uređaja u pojedini slučajevima BT komunikacija može biti otežana*
- *Jačina i kvalitet zvuka različitih audio datoteka mogu se razlikovati zbog njihovih različitih parametara.*
- *Dostupni kvalitet zvuka zavisi od kvaliteta audio signala koji obezbeđuje spoljni uređaj, kao i od podešavanja jačine zvuka i boje tona.*
- *Mali signal (jačina) koji ulazi u pojačalo može izazvati dodatni šum, a preveliki signal može izazvati izobličenje. Preporučuje se da jačina izvora signala bude na srednjem nivou.*

## **AUX & CD - STEREO AUDIO ULAZ**

Ovo povezivanje omogućava povezivanje sa drugim audio uređajima koji poseduju audio izlaz 2xRCA ili izlaz za slušalice. Na primer mobilni telefon, tablet, računar, multimedijски plejer, muzički instrument, CD/DVD, HiFi uređaj, TV, set-top box, vdeo plejer... Za povezivanje koristite odgovarajući audio kabl (nije u sklopu isporuke), uređaj povežite preko 2xRCA utičnice i odaberite **AUX** ili **CD** režim.

Kvalitet zvuka zavisi od priključenog izvora signala i snimljenog materijala.

- *Preporučuje se da na uređaju bude isključena regulacija boje tona i da se regulacija radi na pojačalu.*
- *Pretniski ulazni signal može da dovede do šumova a prejak ulazni signal dovodi do izobličenja zvuka. Preporučuje se da jačina zvuka na priključenom uređaju bude u srednjem položaju.*
- *U pojedinim slučajevima je potrebno da nabavite odgovarajući priključni kabl ili adapter utikač. Više informacija u uputstvu uređaja koji želite priključiti.*

## **STEREO FM RADIO**

Tasterom **INPUT** odaberite radio režim, na displeju će se pojaviti frekvencija (MHz). Uključite priloženi antenski kabl u **FM ANT** konektor na zadnjoj strani. Pažljivo ispravite kabl i po mogućnosti ga postavite u vertikalni položaj. U toku korišćenja radija potražite optimalni položaj žične antene. Signal će biti mnogo bolji ako se povezivanje radi preko koaksijalnog kablovskog sistema.

Za automatsku pretragu i memorisanje pritisnite taster **▶ II / SCAN**. (Kratkim pritiskom zvučnici se isključuju.) U toku pretrage na displeju se može pratiti proces. Na displeju će se naizmenično pojavljivati redni broj i frekvencija. Nakon memorisanja (**P1...P2...P3...**) začuće se prvo memorisana radio stanica. Memorisane radio stanice možete birati tasterima **◀◀ / CH- i ▶▶ / CH+**.

- *Pretraga će se zaustaviti kod svake promene jačine signala ali to ne znači i radio stanicu.*
- *Prijem radio signala zavisi od mesta i od okolnosti upotrebe uređaja.*
- *Električni uređaji u blizini, metalni predmeti, zidovi mogu da utiču na kvalitet prijema signala.*
- *Pažljivo podesite antenu u položaj za najbolji prijem! Na kvalitet prijema utiče i pozicija uređaja. Ako je moguće, koristite žicu koaksijalne antene za bolji prijem.*



- Radio je stereo, ali samo mono zvuk se može obezbediti u slučaju loših uslova prijema.
- Nepravilan rad i buku mogu izazvati radiofrekventni uređaji koji rade u blizini, to ne ukazuje na kvar uređaja!

## OPTICAL & COAXIAL - STEREO DIGITALNI AUDIO ULAZ

Pojačalo je takođe opremljeno ugrađenim digitalno-analognim pretvaračem. Zahvaljujući tome, možete povezati i opremu sa digitalnim audio izlazom, kao npr LCD/LED TV, Set Top Bok, DVB-T prijemnik, DVD/Blue-ray plejer, itd. Moderni televizori obično nemaju tradicionalni audio izlaz, tako da se ne mogu povezati sa tradicionalnim pojačalima i HiFi opremom. A ovim pojačalom možete slušati svoj televizor sa zaista dobrim kvalitetom zvuka. Eksterni uređaj se može povezati sa pojačalom pomoću digitalnog koaksijalnog (RCA) ili optičkog (TOSLINK) kabla (nije uključen). Izaberite ulaz koji želite da slušate pomoću dugmeta **INPUT: OPTI** ili **COAX**

Dostupni kvalitet zvuka zavisi od kvaliteta audio signala koji obezbeđuje spoljni uređaj i - u zavisnosti od tipa - od njegove jačine i podešavanja boje tona

Ako zvučnici ne rade čak ni kada su pravilno povezani, tip izlaza zvuka mora biti podešen u meniju povezanog uređaja (npr. TV, Set Top Bok). Preporučuje se da izaberete PCM režim.

## USB - MP3/WMA/FLAC/WAV REPRODUKCIJA

Nakon postavljanja **USB** memorije uređaj će automatski da pokrene reprodukciju sa postavljene USB memorije. Na displeju će se prikazati proteklo vreme iz pesme, i prilikom menjanja pesme i redni broj. Dostupne su sledeće funkcije:

▶ **II** reprodukcija i pauza / **⏮** **⏭** pretraga pesama a drljanjem ovih tastera brza pretraga. Uspomoć numeričke tastature na daljinskom upravljaču pesme se mogu birati i direktno upisom rednog broja. Nekoliko funkcija je dostupno samo u ovom **USB** režimu. asterom **REPEAT** postoji mogućnost ponavljanja aktuelne (**ONE**) ili svih pesama (**ALL**).

- *Zabranjeno je vaditi memoriju u toku reprodukcije pošto se mogu oštetiti podaci! Pre vađenja memorije tasterom **INPUT** odaberite neku drugu funkciju!*
- *Format memorije treba da bude FAT32. Ne koristite NTFS format!*
- *Ne koristite foldere na memoriji!*
- *Zbog kompresovanih datoteka, korišćenog programa za kompresiju i kvaliteta USB memorije, može doći do grešaka prilikom reprodukcije ali to ne znači kvar uređaja.*
- *Reprodukcija podržanih datoteka nije zagarantovana u svim slučajevima, jer na nju mogu uticati softverski i hardverski uslovi nezavisno od proizvođača. Reprodukcija DRM datoteka zaštićenih autorskim pravima nije zagarantovana!*
- *Jačina i kvalitet zvuka različitih audio datoteka mogu se razlikovati zbog njihovih različitih parametara.*
- *Ne preporučuje se upotreba memorija većih od 32GB, veće memorije mogu da koče reprodukciju i uspore uređaj.*
- *Nemojte skladištiti druge datoteke osim datoteka koje se mogu reprodukovati na USB memoriji, jer to može usporiti ili ometati reprodukciju.*
- *Za izgubljene ili oštećene podatke proizvođač ne odgovara, ni u tom slučaju ako se gubitak ili oštećenje podataka desilo upotrebom ovog uređaja. Preporučuje se stvaranje sigurnosnih kopija na računaru.*
- *Zbog velike raznovrsnosti i mogućnosti priključenja drugih uređaja nije uvek zagarantovan rad bez greška, ali to ne znači i grešku uređaja.*
- *Zabranjeno je punjenje akumulatora drugih uređaja preko ove USB utičnice!*

## FUNKCIJE AUDIO ODEŠAVANJA / RESET

Pritisnite taster **MENU** na prednjoj ploči da izaberete funkciju koju želite da promenite. Da biste promenili, okrenite točkić za **VOLUME**. Ova podešavanja se takođe mogu izvršiti pomoću daljinskog upravljača.

**V (VOLUME)**: jačina zvuka / **T (TREBLE)**: visoki tonovi / **B (BASS)**: niski tonovi

- *Nakon isključivanja, uređaj pamti poslednja podešavanja, kao što su izabrani izvor signala i podešavanja tona.*
- *Taster RESET na daljinskom upravljaču aktivira fabrička podešavanja.*

## KARAOKE FUNKCIJA / POVEZIVANJE MIKROFONA

Ako posedujete mikrofona sa priključkom 6,3 mm moguće je pevanjem pratiti reprodukovanu muziku. Mikrofon uključite u utičnicu **MIC1** i/ili **MIC2**. Uključite prekidač na ručici mikrofona. Zvuk mikrofona se može čuti na željenoj jačini, pa čak i sa odjekom. Potražite sledeća dugmad na daljinskom upravljaču:

**M.VOL +/- (MIC VOLUME)**: jačina zvuka mikrofona / **M.ECHO +/- (MIC ECHO)**: odjek mikrofona

- *Mikrofone ne postavljajte ispred ili u blizinu zvučnika da ne dođe do mikrofonije i pištućeg zvuka! Idealna pozicija mikrofona je iza zvučnih kutija.*
- *Mikrofon držite blizu usta. Mikrofonu mogu biti raznih osetljivosti i kvaliteta.*
- *Možete da povežete bežični mikrofona umesto žičanih mikrofona. primer. MVN 300, MVN 600. Preporučujemo žične mikrofona: M 41, M 61, M 8.*

## SUBWOOFER OUT – IZLAZ ZA NISKOTONSKI ZVUČNIK

Možete poboljšati zvuk povezivanjem aktivnog sabvufera (integrisanog sa pojačalom) na pojačalo. Koristite RCA-RCA kabl za povezivanje (nije u sklopu isporuke) prateći uputstvo za upotrebu subwoofera. Možete spojiti jedan RCA utikač na pojačalo (**SW OUT**), ali je moguće da aktivni subwoofer ima dve RCA utičnice. Obično to ne izaziva probleme u radu. Možete koristiti uobičajeni 2xRCA-2xRCA kabl za povezivanje, kao što je prikazano na slici na prednjoj strani. Proverite detalje u uputstvu za upotrebu sabvufera!

## DALJINSKI UPRAVLJAČ

Nazivi funkcija tastera mogu se naći na početku ovog uputstva za upotrebu. Da biste pustili daljinski upravljač u rad, stavite 2xAAA (1,5V) baterije u držač baterija prema polaritetu koji je tamo označen. Ako kasnije primetite nepravilan rad ili smanjen domet, zamenite baterije novim.

- *Kada koristite daljinski upravljač, usmerite ga u pravcu displeja pojačala i ne budite dalje od 5-6 metara od uređaja!*
- *Da biste zamenili baterije, okrenite daljinski upravljač nadole, a zatim otvorite poklopac za baterije. Pratite znakove unutra!*
- *Istovremeno koristite baterije samo istog stanja i tipa! Zamenu baterija sme da radi samo odrasla osoba! Baterije držite van domašaja dece!*
- **PAŽNJA! OPASNOST OD EKSPLOZIJE, U SLUČAJU NEPRAVILNE ZAMENE BATERIJE! BATERIJE ZAMENITI SAMO BATERIJAMA IDENTIČNIM ORIGINALU! BATERIJE NE IZLAŽITE DIREKTNOM SUNCU, TOPLOTI I NE BACAJTE IH U VATRU! AKO JE IZ BATERIJA SLUČAJNO ISCURELA KISELINA, OBUCITE RUKAVICE I LEŽIŠTE OČISTITE SUVOM KRPOM! BATERIJE DRŽITE VAN DOMAŠAJA DECE! BATERIJE JE ZABRANJENO RASTAVLJATI, BACATI U VATRU, KRATKO IH SPAJATI I PUNITI! OPASNOST OD EKSPLOZIJE!**

**BEZPEČNOSTNÍ UPOZORNĚNÍ**

1. Předtím, než začnete zařízení používat, si pečlivě přečtěte uživatelský manuál a tento si uschovejte. Původní popis byl vyhotoven v maďarském jazyce. Tento přístroj mohou osoby, které mají snížené fyzické, smyslové nebo duševní schopnosti, nebo které nemají zkušenosti a potřebné vědomosti, dále děti od 8 let, používat pouze v případě, kdy je zajištěn odpovídající dohled nebo když byly takové osoby poučeny o používání zařízení a pochopily možná nebezpečí spojená s bezpečným používáním. Je zakázáno, aby si se zařízením hrály děti. Čištění přístroje nebo běžnou uživatelskou údržbu smí děti provádět výhradně pod dohledem. Po vybalení se ujistěte o tom, zda přístroj nebyl během přepravy poškozen. Obal se nesmí dostat do rukou dětem, jestliže obsahuje sáčky nebo jiné nebezpečné komponenty!
2. Z důvodu přítomnosti síťového napětí dodržujte standardní bezpečnostní předpisy! Je zakázáno dotýkat se přístroje nebo napájecích kabelů vlhkými rukama!
3. Předtím, než začnete přístroj používat, se ujistěte o tom, zda během přepravy nedošlo k poškození přístroje. Poškozený výrobek je zakázáno používat, protože je to životu nebezpečné!
4. Červené tlačítko na dálkovém ovladači přístroj nevypíná, pouze ztlumí reproduktory. Přidrženým stisknutím tlačítka vypnete i displej. Po skončení používání přístroj vypnete spínačem POWER. Nebudete-li přístroj delší dobu používat, odpojte jej z elektrické sítě.
5. Systém nikdy nezapínejte ani nevypínejte při nastavení hlasitosti na vysoký stupeň! Nikdy neprovádějte zapojení kabelů, když je přístroj zapnutý! Vznikající šum nebo jiné zvukové nárazy by mohly vést k okamžitému poškození reproduktorů.
6. Abyste audiosystém ochránili před vnějším šumem, audiokabely pokládejte v dostatečně vzdálenosti od síťových kabelů!
7. V případě poškození síťového kabelu nebo v případě zjištění jakékoli závady přístroj neprodleně odpojte od zdroje napájení a kontaktujte odborně vyškolenou osobu. Mnohé anomálie (není slyšet zvuk, nepříjemný zápach, cizí předmět v přístroji apod.) jsou snadno identifikovatelné.
8. Chraňte před prachem, ovzduším s vysokou relativní vlhkostí, tekutinami, vysokými teplotami, vlhkem, mrazem a před nárazy, dále před působením zdrojů sálajícího tepla nebo přímým slunečním zářením! Určeno výhradně k používání v suchých interiérech.
9. Vzdálenost dosahu funkce BT snižují stěny, kovové předměty, dále zařízení fungující na podobné rádiové frekvenci nacházející se v blízkosti. Zesilovač neumísťujte na kovové plochy.
10. Přístroj nezakrývejte, při umístování zajistěte volné proudění vzduchu! Kolem přístroje je nutné zajistit volné místo alespoň 10 cm. Zakrytí přístroje může způsobit přehřátí, hrozí nebezpečí požáru, zásahu elektrickým proudem!
11. Přístroj umísťujte vždy tak, aby zástrčka síťového kabelu byla vždy snadno přístupná a aby bylo možné ji snadno vytáhnout ze zásuvky elektrické sítě! Napájecí kabel pokládejte vždy tak, aby nebylo možné jeho náhodné vytažení ze zásuvky, respektive aby bylo zamezeno náhodnému zakopnutí o kabel! Nikdy nepokládejte napájecí kabel pod koberec, rohožku apod.!
12. Dovoleno je zapojovat výhradně do standardních zásuvek s hodnotami napětí 230V~/50Hz.
13. Přístroj nesmí přijít do kontaktu se stříkající vodou, na přístroj nikdy nepokládejte předměty naplněné vodou, například sklenici! Na přístroj nepokládejte zdroje otevřeného ohně, jakým je například hořící svíčka!
14. Přístroj nerozebírejte, nijak neupravujte, protože byste tak mohli způsobit požár, úraz nebo zásah elektrickým proudem!

15. Kvalita zvuku může být negativně ovlivněna jinými radiotechnickými nebo elektronickými zařízeními fungujícími v blízkosti. V takovém případě přístroj přemístěte.
16. Funkčnost přístroje může být ovlivněna vlastnostmi softwarů a hardwarů, nezávisle na výrobci.
17. Nesprávné uvedení do provozu nebo nesprávné používání může znamenat ztrátu nároku na uplatnění záruky.
18. Tento produkt je určen k používání v domácnosti, není konstruován pro používání v průmyslových podmínkách.
19. Po skončení životnosti je přístroj klasifikován jako nebezpečný odpad. Při likvidaci postupujte podle místních předpisů.
20. Společnost „Somogyi Electronic Kft.“ tímto potvrzuje, že rádiové zařízení splňuje požadavky směrnice číslo 2014/53/EU. O kompletní text prohlášení o shodě EU můžete požádat na e-mailové adrese: somogyi@somogyi.hu
21. Technické parametry a design se mohou v důsledku průběžného vývoje měnit i bez předcházejícího oznámení.
22. Aktuální text návodu k používání si můžete stáhnout na webových stránkách [www.somogyi.hu](http://www.somogyi.hu).



**Nebezpečí úrazu proudem!** Zařízení, ani součástky není dovoleno rozebírat či jinak upravovat! V případě poškození jakékoli části zařízení ihned odpojte z elektrické sítě a kontaktujte odborně vyškolenou osobu.



V případě poškození síťového napájecího kabelu smí být vyměněn výhradně za typ identický s původním síťovým napájecím kabelem!



Za účelem zamezení případnému poškození sluchu, přístroj po delší dobu nepoužívejte při vysokém stupni hlasitosti!



Dálkový ovladač není hračka, nepatří do rukou dětem!

## LIKVIDACE



Přístroje, které již nebudete používat, shromažďujte zvlášť a tyto nevhazujte do běžného komunálního odpadu, protože mohou obsahovat látky nebezpečné pro životní prostředí nebo škodlivé lidskému zdraví! Nepotřebné nebo nepoužitelné přístroje můžete zdarma odevzdat v místě distribuce, respektive u všech takových distributorů, kteří se zabývají prodejem zařízení, která mají stejné parametry a funkci. Odevzdat můžete i na sběrných místech určených ke shromažďování elektronického odpadu. Tak chráníte životní prostředí, své zdraví a zdraví ostatních. V případě jakéhokoli dotazu kontaktujte místní organizaci zabývající se zpracováním odpadu. Úlohy předepsané příslušnými právními předpisy vztahujícími se na výrobce vykonáváme a neseme s tímto spojené případné náklady.

## LIKVIDACE BATERIÍ A AKUMULÁTORŮ

S bateriemi / akumulátory se nesmí nakládat jako s běžným domovním odpadem. Zákonnou povinností uživatele je odevzdání upotřebených baterií / akumulátorů na určeném sběrném místě v bydlíšti nebo v prodejnách. Tím je zajištěno zneškodnění zbytků baterií / akumulátorů ekologickým způsobem.

## ČIŠTĚNÍ

Nejprve přístroj vytažením zástrčky ze zásuvky ve zdi odpojte od zdroje napájení. Povrch přístroje očistíte suchou, měkkou utěrkou. Nepoužívejte k čištění agresivní čisticí prostředky! Do vnitřních částí přístroje ani na kontakty se nesmí dostat voda. Displej – za účelem zamezení poškrábání – očistíte mírně navlhčenou, měkkou utěrkou tak, abyste nevyvíjeli tlak!

## ODSTRANĚNÍ ZÁVAD

V případě zjištění závady přístroj vypněte a odpojte z elektrické sítě! Později se pokuste přístroj znovu zapnout. Jestliže problém přetrvává, přečtěte si následující přehled možných závad. Tyto pokyny vám mohou pomoci identifikovat závadu, jestliže je přístroj jinak zapojen správně. Bude-li to nutné, kontaktujte odborně vyškolenou osobu.

### **Přístroj nefunguje, displej nesvítí.**

- Zesilovač není zapnutý.
  - *Zkontrolujte pozici spínače POWER.*
- Síťový kabel není správně zapojen.
  - *Zkontrolujte správné zapojení napájecího kabelu do přístroje a zásuvky elektrické sítě.*

### **Není slyšet zvolený zdroj signálu.**

- Nastavení regulace hlasitosti není správné.
  - *Zkontrolujte, zda regulátor hlasitosti není nastaven na minimální hodnoty, dále zkontrolujte nastavení hlasitosti na externím zařízení.*
  - *Zkontrolujte, zda jste dálkovým ovladačem nevypnuli reproduktory.*
- Nebyl zvolen správný vstup.
  - *Na digitálním displeji zkontrolujte, zda byl zvolen správný zdroj signálu.*
- Nesprávné zapojení audiokabelu.
  - *Zkontrolujte, zda je audiokabel zapojen správně.*
- Nebylo navázáno bezdrátové spojení.
  - *Zopakujte postup propojení bezdrátové funkce BT. Nebude-li tento krok úspěšný, vypněte a znovu zapněte BT funkci na externím zařízení, nebo externí zařízení a zesilovač restartujte. Věnujte pozornost tomu, aby se k zesilovači nebo mobilnímu zařízení současně nepřipojovala jiná externí zařízení.*

## SPECIFIKACE

- mini multimedialní Hi-Fi zesilovač ● čelní panel z prémiového broušeného hliníku ● ideální pro zvýšení kvality zvuku LCD/LED televizorů ● možnost zapojení zařízení vybavených digitálním audio výstupem ● bezdrátové BT připojení ● přehrávání hudby z mobilních zařízení, počítače ● přehrávání hudby z USB zdrojů ● FM rádio s automatickým laděním ● regulace výškových a basových tónů ● regulace hlasitosti a ozvěny mikrofonu ● 2 vstupy pro KARAOKÉ mikrofon ● 2xRCA stereo audio vstupy (AUX) ● 2xRCA stereo audio vstupy (CD) ● digitální koaxiální vstup (RCA) ● digitální optický vstup (TOSLINK) ● výstup pro aktivní basový reproduktor (RCA) ● zapojení FM antény, kabelová anténa ● 2 x 50W max./4-8 Ohmů ● napájení dálkového ovladače: 2 AAA (1,5V) baterie, nejsou součástí balení ● napájení: 230V~ / 50Hz síťový napájecí kabel ● vyžaduje dva reproduktory (např. SAL 150, BXB 10050P, BXB 100/8)

## UVEDENÍ DO PROVOZU, ZAPOJENÍ

Předtím, než zesilovač zapojíte do sítě, zapojte prostřednictvím šroubových spojů na zadní straně vodiče obou reproduktorů (nejsou dodávány v příslušenství) do výstupu reproduktorů, přitom dbejte na správnou polaritu. Potom zapojte všechny audiokabely, které si přejete používat. Následovně zapojte nejprve do vypnutého zesilovače síťový kabel, potom jej zapojte do sítě. Zkontrolujte, zda je zapojení provedeno správně, a potom přístroj zapnete spínačem **POWER** umístěným na čelním panelu. Zvolte zdroj signálu (**INPUT**) a podle svých požadavků nastavte regulátory na čelním panelu a na dálkovém ovladači.

- *Můžete použít reproduktory s impedancí 4-8 Ohmů (dovoleno je 16 Ohmů) a se zatížitelností alespoň 2 x 40-50 Wattů (v případě 8 Ohmů) nebo 2 x 80-100 Wattů (v případě 4 Ohmů). Doporučené typy: SAL 150, BXB 100/8, BXB 10050P.*
- *Věnujte pozornost stabilnímu a nezkratevému zapojení, podle předepsané polarity! Vodiče, respektive zakončení zapojení se nesmí vzájemně dotýkat, respektive se nesmějí dotýkat krytu přístroje!*
- *Polarita červených a černých vodičů k reproduktorům: pozitivní a negativní polarita.*
- *Použijte reproduktorový kabel s průřezem alespoň 2 x 0,75 mm<sup>2</sup>.*
- *Upozornění! Neodborné zapojení může způsobit závadu!*
- *Upozornění! Přístroj vypnete výhradně spínačem POWER umístěným na čelním panelu. Tlačítko umístěné na pravé horní straně dálkového ovladače ztlumí reproduktory, ale přístroj zůstane nadále v provozu! Přidržením stisknutím tlačítka vypnete i displej, opakovaným přidržením stisknutím tlačítka displej znovu zapnete. Po skončení používání přístroj vypněte spínačem POWER. Nebudete-li přístroj delší dobu používat, odpojte jej z elektrické sítě!*
- *Bude-li to nutné, požádejte o uvedení do provozu odborně vyškolenou osobu.*

## NASTAVENÍ HLASITOSTI

Hlasitost nastavíte regulátorem **VOLUME** umístěným na čelním panelu a regulátorem **VOL** na dálkovém ovladači.

Mějte na paměti, že nastavení otočného spínače, dálkového ovladače a externího zdroje signálu (např. mobilní telefon s funkcí BT, dále zařízení zapojená do kabelového AUX vstupu) mohou ovlivnit aktuální hlasitost a kvalitu zvuku. Regulátory zabarvení zvuku na externích zařízeních doporučujeme vypnout nebo nastavit na střední stupeň.

Regulátory zdrojů signálu doporučujeme ponechat na takovém stupni, na kterém ještě zajišťují potřebnou hlasitost. Neopodstatněně vysoký stupeň hlasitosti může způsobovat zvýšení šumu a zkreslení zvuku.

## MAXIMÁLNÍ HLASITOST

Při nastavení vyšší hlasitosti – v některých případech – může být zvuk zkreslený a ve zhoršené kvalitě. To může být způsobeno příliš vysokým vstupním signálem nebo přílišným použitím (externích) regulátorů zabarvení zvuku. V případě zkreslení zvuku přístroj ztlumte a zkontrolujte, případně upravte nastavení zdroje signálu. Také zapojení zařízení s neodpovídajícím stupněm signálu může způsobit nesprávné ovládání přístroje. Při maximální intenzitě hlasitosti systému je reprodukován zvuk kvalitní a bez zkreslení.

- *Dalším zvýšením hlasitosti se výstupní kvalita zvuku již nezvyšuje, ale naopak stoupá zkreslení zvuku systému. Tento jev poškozuje reproduktory a může způsobit další závady!*

## **VOLBA FUNKCÍ**

Po zapnutí přístroje bude aktivní naposledy zvolený zdroj signálu. Pro zvolení požadované funkce stiskněte opakovaně tlačítko **INPUT**:

### **BLUE – AUX – CD – FM RADIO – OPTI – COAX – USB**

- Na digitálním displeji bude vyobrazen aktuální provozní režim. Některé znaky se odlišují od běžných písmen.
- V různých provozních režimech nefungují všechny funkce a tlačítka stejně.

## **BT – BEZDRÁTOVÉ PŘIPOJENÍ**

Kromě použití kabelových vstupů lze externí zařízení zapojit také prostřednictvím bezdrátové BT funkce. Například mobilní telefon, tablet, počítač... Tlačítkem **INPUT** zvolte režim **BLUE**. Způsobem uvedeným v návodu k používání přístroje, který chcete spárovat, vyhledejte zařízení s funkcí bezdrátového připojení BT nacházející se v blízkosti, mezi nimi také tento zesilovač. Obě zařízení vzájemně propojte. V případě úspěšného párování bude na displeji doposud blikající nápis **BLUE** svítit již plynule a zazní krátký zvukový signál. Nyní použijte funkci přehrávače hudby na mobilním telefonu a nastavte správně regulátory hlasitosti a zabarvení zvuku na telefonu a na zesilovači. Funkce dostupné na zesilovači: ▶ **II** přehrávání a pauza / **⏪** **⏩** vyhledávání skladeb. Funkčnost závisí na vlastnostech externího zařízení, respektive na spuštěné aplikaci. Může se například stát, že tlačítko určené k ovládání funkce přehrávání/pauza jen ztlumí reproduktory a tlačítka vyhledávání nebudou funkční. V takovém případě vyzkuste jinou aplikaci pro přehrávání hudby.

- Před zahájením procesu propojování odpojte od svého mobilního zařízení případně jiné zapojené přístroje s funkcí BT.
- Zesilovač lze formou bezdrátového propojení spárovat současně jen s jedním zařízením vybaveným funkcí BT, a to v dosahu 5 až 10 metrů.
- Po zapnutí se přístroj automaticky připojí k zařízením, která byla již dříve spárována a jsou správně zapojena, nacházejí-li se tato zařízení v blízkosti.
- Jestliže nastane přerušení bezdrátového spojení, bude-li to nutné, přístroj zapněte znovu v režimu BT abyste tak opětovně aktivovali režim párování – nebo na externím zařízení vypněte a znovu zapněte funkci BT.
- Jestliže bude během poslechu hudby zaznamenán na propojeném mobilním telefonu příchozí hovor, bude přehrávání hudby přerušeno. Po dokončení telefonního hovoru znovu aktivujte na telefonu funkci přehrávání, nebude-li tato funkce aktivována automaticky.
- Aktuální vzdálenost dosahu závisí na vlastnostech druhého zařízení a na okolním prostředí (např. stěny, osoby, jiná elektronická zařízení, pohyb...)
- Nesprávné fungování nebo šum může být způsoben elektronickými zařízeními provozovanými nebo zapojenými v blízkosti, tento jev však neznamená závadu přístroje.
- Přehrávání hudby v režimu bezdrátového propojení může být doprovázeno vyšším šumem než v případě propojení prostřednictvím kabelu.
- Nesprávné fungování může být způsobeno specifickými vlastnostmi externího zařízení, tento jev neznamená závadu přístroje. Funkce BT může někdy fungovat omezeně, v závislosti na vlastnostech externího zařízení.
- V hlasitosti a kvalitě zvuku různých audio souborů může být znatelný rozdíl, a to z důvodu odlišných parametrů těchto souborů.
- Dostupná kvalita zvuku záleží na kvalitě audiosignálu poskytovaného externím zařízením, dále na nastavení hlasitosti a zabarvení zvuku na tomto zařízení.

- *Nízký vstupní signál přicházející do zesilovače (hlasitost) může způsobovat zvýšený šum, silný signál pak zkreslení zvuku. Doporučujeme hlasitost zdroje signálu nastavit na střední úroveň.*

## AUX & CD - STEREO AUDIO VSTUPY

Jestliže máte k dispozici takový přístroj, který je vybaven 2xRCA audio výstupem nebo vstupem pro sluchátka, pak takový přístroj můžete poslouchat i prostřednictvím zesilovače. Obě zařízení propojte kabely. Například mobilní telefon, tablet, počítač, multimediální přehrávač, hudební nástroj, CD/DVD, Hi-Fi zařízení, televizor, box pro kabelovou televizi, videohru...). K tomuto účelu určený audiokabel (není dodáván v příslušenství) zapojte do zásuvky 2xRCA a zvolte režim **AUX** nebo **CD**.

- *Dostupná kvalita zvuku záleží na kvalitě audiosignálu poskytovaného externím zařízením, dále na nastavení hlasitosti a zabarvení zvuku na tomto zařízení.*
- *Doporučujeme vypnout regulaci zabarvení zvuku a tuto funkci používat jen na zesilovači.*
- *Nízký vstupní signál přicházející do zesilovače (hlasitost) může způsobovat zvýšený šum, silný signál pak zkreslení zvuku. Doporučujeme hlasitost zdroje signálu nastavit na střední úroveň.*
- *V některých případech bude nutné pro účely správného zapojení zakoupit kabel a externí adaptér. Další informace najdete v uživatelském manuálu zařízení, které chcete s přístrojem propojit.*

## STEREO FM RÁDIO

Tlačítkem **INPUT** zvolte režim rádia, na displeji bude vyobrazena aktuální frekvence příjmu signálu (MHz). Do zásuvky **FM ANT** umístěné za zadní straně zapojte kabel antény dodávaný v příslušenství. Kabel opatrně upravte do rovné polohy a zajistěte ve svislé poloze. Při používání rádia vyhledejte ideální pozici kabelu. Mnohem vyšší kvalitu signálu zajistíte tak, když místo kabelu antény zesilovače použijete koaxiální kabel antény používaný v bytě a tento do zesilovače zapojíte prostřednictvím flexibilní koaxiální zásuvky.

Pro spuštění automatického ladění a funkce ukládání přidržte stisknuté tlačítko **▶ II / SCAN**. (Krátké stisknutí tlačítka ztlumí reproduktory.) Proces vyhledávání a ukládání lze sledovat na displeji. V postupném pořadí bude vyobrazeno pořadové číslo a frekvence rozhlasových stanic. Po uložení (**P1...P2...P3...**) přejde přístroj na rozhlasovou stanici nalezenou jako první. Potom můžete stanice vyhledávat tlačítky **◀◀ / CH-** a **▶▶ / CH+**.

- *Vyhledávání se zastaví, jestliže bude zaznamenána proměnlivá intenzita signálu – to však neznamená v každém případě nalezení rozhlasové stanice.*
- *Kvalita příjmu rozhlasového vysílání záleží ve velké míře na místě používání a na aktuálních podmínkách přijímání signálu.*
- *Elektrická zařízení a větší kovové předměty nacházející se v blízkosti přístroje mohou rušit kvalitní příjem rozhlasového vysílání.*
- *Anténu umístěnou na zadní straně nastavte opatrně do takové polohy, ve které je kvalita příjmu nejlepší. Kvalita přijímaného signálu je ovlivněna také umístěním přístroje. Je-li to možné, pro vyšší kvalitu přijímaného signálu použijte koaxiální kabel antény.*
- *Rádio poskytuje stereo zvuk, avšak v případě slabšího příjmu signálu je zajištěn pouze mono zvuk.*
- *Radiofrekvenční zařízení nacházející se v blízkém okolí mohou způsobovat nesprávné fungování, to však neznamená závadu tohoto přístroje.*



## OPTICAL & COAXIAL - DIGITÁLNÍ STEREO AUDIO VSTUPY

Zesilovač je vybaven také integrovaným digitálním - analogovým adaptérem. Díky tomu lze k zesilovači zapojit také zařízení opatřená digitálním zvukovým výstupem, například LCD/LED televizor, Set Top Box, DVB-T přijímač, DVD/Blue-ray přehrávač apod. Moderní televizory nejsou zpravidla vybaveny klasickým audio výstupem, a proto k nim nelze zapojit klasické zesilovače a Hi-Fi zařízení. Prostřednictvím tohoto zesilovače však můžete zvuk televizoru poslouchat ve skutečně vysoké kvalitě. Externí zařízení zapojíte do zesilovače digitálním koaxiálním (RCA) nebo optickým (TOSLINK) kabelem (není dodáván v příslušenství). Příslušný výstup zvolíte tlačítkem **INPUT: OPTI** nebo **COAX**.

- *Dosažitelná kvalita zvuku závisí na kvalitě audiosignálu poskytovaného externím zařízením, dále – v závislosti na typu – na nastavení hlasitosti a zabarvení zvuku.*
- *Jestliže nebude z reproduktorů slyšet zvuk ani v případě správného zapojení, je zapotřebí v menu zapojeného zařízení (např. televizor, Set Top Box) nastavit typ výstupu zvuku. Doporučujeme zvolit režim PCM.*

## PŘEHŘÁVÁNÍ USB - MP3/WMA/FLAC/WAV

Po vložení zdroje **USB** přístroj přepne do režimu USB a bude spuštěno přehrávání. Na displeji bude vyobrazen čas, který uplynul z aktuálně přehrávané skladby, v případě vyhledávání pak pořadové číslo skladby. Dostupné funkce: ▶ II přehrávání a pauza / ◀▶▶ vyhledávání skladeb, přidřžené stisknutí: rychlé vyhledávání. Číselnými tlačítky na dálkovém ovladači můžete přímo zvolit pořadové číslo dané skladby, kterou si přejete přehrát. Některé extra funkce jsou dostupné jen v případě používání přehrávání ze zdroje **USB**. Tlačítkem **REPEAT** na dálkovém ovladači můžete zvolit režim opakovaného přehrávání aktuální skladby (**ONE**) nebo opakování všech skladeb (**ALL**).

- *Během přehrávání nevyjímejte USB zdroj, protože byste tak mohli způsobit poškození uložených dat! Před vyjmutím zvolte tlačítkem **INPUT** jiný zdroj signálu!*
- *Doporučovaný systém souborů: FAT32. Nepoužívejte paměťové jednotky ve formátu NTFS!*
- *Na datovém zdroji nevytvářejte knihovny souborů!*
- *Kvalita zkomprimovaných souborů, používaných komprimačních programů a paměťových zdrojů USB může způsobovat takový chybný provoz, který není závadou přístroje.*
- *Ani přehrávání podporovaných souborů není zaručeno ve všech případech, protože proces přehrávání může být ovlivněn podmínkami software a hardware, nezávisle na výrobci. Přehrávání souborů typu DRM chráněných autorským právem není zaručeno.*
- *V hlasitosti a kvalitě zvuku různých audio souborů může být znatelný rozdíl, a to z důvodu odlišných parametrů těchto souborů.*
- *Nedoporučujeme používat paměťové jednotky USB s kapacitou překračující 32 GB, protože přehrávání může být zpomaleno, přerušováno.*
- *Na USB zdroj ukládejte pouze soubory, které budete přehrávat, protože jiná data/soubory mohou zpomalovat proces přehrávání nebo způsobit poruchu.*
- *Výrobce nenese odpovědnost za ztracená nebo poškozená data apod., a to ani v případě, když ke ztrátě dat apod. dojde v průběhu používání přístroje. Doporučuje se předem vyhotovit bezpečnostní kopii dat či skladeb uložených na připojeném datovém zdroji a tuto uložit na počítač.*
- *Specifické vlastnosti externích zařízení mohou způsobit takové nesprávné fungování, které neznamená závadu přístroje.*
- *Do USB zásuvky nezapojujte za účelem nabíjení mobilní zařízení!*

## FUNKCE / RESET MENU AUDIO NASTAVENÍ

Opakovaným stisknutím tlačítka **MENU** na čelním panelu zvolíte funkci, kterou si přejete upravit. Za účelem provedení změny použijte otočný spínač **VOLUME**. Tato nastavení můžete provést i prostřednictvím dálkového ovladače.

**V (VOLUME):** hlasitost / **T (TREBLE):** výškové tóny / **B (BASS):** basové tóny

- *Po vypnutí přijímač uloží do paměti naposledy provedená nastavení, například zvolený zdroj signálu a nastavení zvuku.*
- *Tlačítko RESET na dálkovém ovladači aktivuje nastavení z výroby.*

## REŽIM KARAOKE - ZAPOJENÍ MIKROFONŮ

Máte-li k dispozici mikrofon se zástrčkou 6,3 mm, pak přehrávané skladby můžete doprovázet vlastním zpěvem. Zástrčku mikrofonu(ů) zasuněte do zásuvky označené nápisem **MIC1** a/nebo **MIC2**. Zapněte spínač umístěný v držadle mikrofonu. Zvuk mikrofonů si můžete poslechnout při požadované hlasitosti, a to i v ozvučení. Na dálkovém ovladači vyhledejte níže uvedená tlačítka:

**M.VOL +/- (MIC VOLUME):** hlasitost mikrofonu / **M.ECHO +/- (MIC ECHO):** ozvěna mikrofonu

- *Mikrofon neumísťujte před reproduktory, ani do jejich blízkosti, protože byste tak mohli vyvolat pískání, nežádoucí šum! Ideálním místem pro mikrofony je prostor za reproduktory.*
- *Mikrofon držte blízko úst. Různé mikrofony se vyznačují různou kvalitou zvuku.*
- *Místo kabelových mikrofonů můžete použít i sadu bezdrátových mikrofonů. Např. MVN 300, MVN 600. Doporučené typy kabelových mikrofonů: M 41, M 61, M 8.*

## SUBWOOFER OUT – VÝSTUP PRO BASOVÝ REPRODUKTOR

Produkovaný zvuk můžete dále rozšířit, když zesilovač propojíte s aktivním basovým reproduktorem (s integrovaným zesilovačem). Použijte kabel RCA-RCA (není dodáván v příslušenství), postupujte podle pokynů v uživatelském manuálu basového reproduktoru. Do zesilovače lze zapojit jednu zástrčku RCA (**SW OUT**), ale je možné, že aktivní basový reproduktor je vybaven dvěma zásuvkami RCA. To zpravidla neznamená potíže týkající se funkčnosti. Můžete použít standardní kabel 2xRCA-2xRCA, podle pokynů vyobrazených na schématu výše. Detaily zkontrolujte v uživatelském manuálu basového reproduktoru.

## DÁLKOVÝ OVLADAČ

Popis funkcí tlačítek na dálkovém ovladači je uveden na začátku tohoto uživatelského manuálu. Do schránky na baterie dálkového ovladače vložte 2 baterie typu AAA (1,5V), podle vyznačené polaridy. Zjistíte-li později nesprávné fungování nebo snížení vzdálenosti dosahu, baterie vyměňte.

- *Při používání dálkový ovladač nasměrujte k displeji zesilovače, ve vzdálenosti 5 až 6 metrů od přístroje.*
- *Pro výměnu baterií otočte dálkový ovladač tlačítky dolů, potom otevřete schránku na baterie. Postupujte podle vyobrazených symbolů.*
- *Nepoužívejte souběžně baterie různých výrobců nebo baterie v různém stavu nabití. Výměnu baterií smí provádět výhradně dospělá osoba! Baterie nepatří do rukou dětem!*

- **UPOZORNĚNÍ! NEBEZPEČÍ VÝBUCHU V PŘÍPADĚ NESPRÁVNÉ VÝMĚNY BATERIE! BATERIE JE DOVOLENO VYMĚŇOVAT VÝHRADNĚ ZA STEJNÝ NEBO DOPORUČENÝ TYP BATERIÍ! BATERIE NEVYSTAVUJTE PŮSOBENÍ ZDROJŮ BEZPROSTŘEDNĚ SÁLAJÍCÍHO TEPLA NEBO BEZPROSTŘEDNÍMU SLUNEČNÍMU ZÁŘENÍ, NEVHAZUJTE JE DO OHNĚ! JESTLIŽE PŘÍPADNĚ Z BATERIÍ VYTEKLA TEKUTINA, POUŽIJTE OCHRANNÉ RUKAVICE A SCHRÁNKU NA BATERIE VYČISTĚTE SUCHOU UTĚRKOUI! BATERIE NEPATŘÍ DO RUKOU DĚTEM! BATERIE JE ZAKÁZÁNO OTEVÍRAT, VHAZOVAT DO OHNĚ, ZKRATOVAT NEBO DOBÍJET! NEBEZPEČÍ VÝBUCHU!**

## **HR BIH STEREO MULTIMEDIJSKO POJAČALO**

### **UPOZORENJA**

1. Prije uporabe proizvoda pročitajte upute u nastavku i sačuvajte ih za kasnije. Izvorni opis napisan je na mađarskom jeziku.
2. Ovaj aparat smiju koristiti osobe sa smanjenim fizičkim, osjetilnim ili mentalnim sposobnostima ili nedostatkom iskustva i znanja, kao i djeca od 8 i više godina, samo ako su pod nadzorom ili su dobila upute o korištenju aparata., i razumjeti opasnosti sigurne uporabe. Djeca se ne smiju igrati s uređajem. Djeca smiju obavljati čišćenje ili korisničko održavanje uređaja samo pod nadzorom. Nakon raspakiranja provjerite da uređaj nije oštećen tijekom transporta. Držite djecu podalje od ambalaže ako sadrži vrećice ili druge opasne komponente.
3. Zbog prisustva mrežnog napona, pridržavajte se uobičajenih pravila zaštite života! Ne dirajte uređaj ili priključne kabele mokrim rukama!
4. Provjerite nije li proizvod oštećen prije uporabe. Korištenje oštećenog proizvoda je zabranjeno i opasno!
5. Crvena tipka na daljinskom upravljaču ne gasi uređaj, samo stišava zvučnike! Dugi pritisak također isključuje zaslom. Nakon upotrebe isključite ga tipkom POWER! Ako ga ne koristite duže vrijeme, isključite ga iz struje!
6. Nikada nemojte uključivati ili isključivati sustav na visokoj glasnoći! Nemojte spajati kabele tijekom rada! Moguća buka koja se javlja u ovom slučaju može uzrokovati kvar.
7. Kako biste audio sustav zaštitili od vanjske buke, provucite audio kabele dalje od mrežnih kabela!
8. Ako je mrežni kabel oštećen ili primijetite bilo kakvu grešku, odmah isključite uređaj i obratite se stručnjaku! Mnoge abnormalnosti (nema zvuka, neugodan miris, strani predmet u uređaju, itd.) lako se otkrivaju.
9. Zaštitite ga od prašine, pare, tekućine, vlage, mraza i udaraca, kao i od izravne topline ili sunčeve svjetlosti! Može se koristiti samo u suhim, zatvorenim uvjetima!
10. BT domet smanjuju zidovi, metalni predmeti i obližnje radiofrekventne opreme. Ne postavljajte pojačalo na metalnu površinu!
11. Ne prekrivajte uređaj, osigurajte slobodan protok zraka prilikom postavljanja! Mora se osigurati razmak od najmanje 10 cm! Prekrivanje može uzrokovati pregrijavanje, opasnost od požara ili strujnog udara!
12. Postavite uređaj tako da je mrežni utikač lako dostupan i da se može izvući! Provedite priključni kabel tako da se ne može slučajno izvući ili da se nitko ne spotakne o njega! Nemojte provlačiti priključni kabel kroz tepihe, otirače itd. pod, ispod!
13. Smije se priključiti samo na standardnu utičnicu 230V~/50Hz!

14. Ne izlažite uređaj prskanju vode i ne stavljajte predmete napunjene tekućinom, npr. stakla na uređaj! Na uređaj se ne smije stavljati izvor otvorenog plamena, poput zapaljene svijeće!
15. Nemojte rastavljati ili modificirati uređaj jer to može uzrokovati požar, nezgodu ili strujni udar!
16. Pogoršanje kvalitete zvuka može biti uzrokovano drugom radiotehničkom ili električnom opremom koja radi u blizini. U tom slučaju pomaknite uređaj.
17. Na rad uređaja mogu utjecati uvjeti softvera i hardvera neovisno o proizvođaču.
18. Nestručno postavljanje ili nestručno rukovanje poništiti će jamstvo.
19. Uređaj je namijenjen za kućnu upotrebu, a ne kao industrijsko-komercijalni uređaj.
20. Ako je proizvodu istekao rok trajanja, klasificira se kao opasni otpad. Rukovati u skladu s lokalnim propisima.
21. Somogyi Elektronik potvrđuje da je ovaj uređaj u skladu s Direktivom 2014/53/EU. EU izjava o sukladnosti dostupna je na sljedećoj adresi: somogyi@somogyi.hu
22. Zbog stalnih poboljšanja, tehnički podaci i dizajn mogu se promijeniti bez prethodne najave.
23. Aktualni korisnički priručnik može se preuzeti s web stranice [www.somogyi.hu](http://www.somogyi.hu)

 **Opasnost od strujnog udara!** Zabranjeno je rastavljanje ili modificiranje uređaja ili njegovih dodataka! U slučaju oštećenja bilo kojeg dijela, odmah isključite napajanje i obratite se stručnjaku.

 Ako je mrežni priključni kabel oštećen, smije se zamijeniti samo istim tipom kao i original!

 Kako biste spriječili moguće oštećenje sluha, nemojte dugo slušati na visokoj glasnoći!

 Daljinski upravljač nije igračka, držite ga izvan ruku djece!

## RASPOLAGANJE

 Uređaji koji se odlažu u otpad se trebaju izdvojeno prikupljati, odvojeno od otpada iz kućanstva, jer mogu u sebi sadržati komponente koje su opasne po okoliš i ljudsko zdravlje! Korišteni ili uređaji koji se odlažu u otpad se besplatno mogu odnijeti na mjesto njihove distribucije, odnosno kod takvog distributera koji vrši prodaju uređaja istih karakteristika i funkcije. Mogu se odložiti i na deponijima koji su specijalizirani za odlaganje elektronskog otpada. Ovime Vi štite Vaš okoliš, Vaše i zdravlje drugih ljudi. Ukoliko imate pitanja, obratite se lokalnoj organizaciji za odlaganje otpada. Prihvaćamo na sebe zakonom određene obveze koje su propisane za proizvođače i sve troškove koji su u vezi s tim.

## NEUTRALIZACIJABATERIJA, AKUMULATORA

Baterije i akumulatore treba izdvojeno tretirati od smeća iz kućanstva. Korisnik je zakonom obavezan korištene i ispražnjene baterije i akumulatore dostaviti na deponije za otpad ili ih odnijeti do njihovog prodavatelja. Na ovaj način se osigurava njihova pravilna neutralizacija.

## ČIŠĆENJE

Najprije isključite uređaj iz napajanja izvlačenjem utikača. Očistite kućište uređaja suhom krpom. Nemojte koristiti agresivna sredstva za čišćenje! Pazite da tekućina ne dospije u uređaj ili na konektore! Kako biste spriječili ogrebotine, obrišite zaslon lagano vlažnom, mekom krpom bez pritiskanja!

## KRJEŠAVANJE PROBLEMA

Ako se otkrije greška, isključite uređaj i izvucite utikač iz električne mreže. Pokušajte ga kasnije ponovo uključiti. Ako se problem nastavi, pregledajte sljedeći popis. Ovaj vam vodič može pomoći da suzite pogrešku ako je uređaj inače spojen kako je navedeno. Ako je potrebno, obratite se stručnjaku!

### Uređaj ne radi, zaslon ne svijetli.

- Pojačalo nije uključeno.
  - *Provjerite položaj prekidača POWER.*
- Mrežni kabel nije pravilno spojen.
  - *Provjerite je li priključni kabel pravilno uključen u uređaj i utičnicu.*

### Ne čuje se odabrani izvor signala.

- Postavka kontrole glasnoće nije ispravna.
  - *Provjerite da kontrola glasnoće i kontrola vanjskog uređaja nisu postavljene na minimum.*
  - *Provjerite niste li isključili zvučnike daljinskim upravljačem.*
- Nije odabran ispravan unos.
  - *Provjerite na digitalnom zaslonu je li odabran izvor signala koji želite slušati.*
- Neispravno spajanje audio kabela.
  - *Provjerite ispravno spajanje audio kabela.*
- Bežična veza nije uspostavljena.
  - *Ponovno pokrenite bežičnu BT vezu. U slučaju kvara, isključite i uključite BT funkciju vanjskog uređaja ili ponovno pokrenite vanjski uređaj ili pojačalo. Uvjerite se da vaši drugi vanjski uređaji nisu spojeni na pojačalo ili mobilni uređaj tijekom tog vremena.*

## KARAKTERISTIKE

● mini, HiFi multimedijско pojačalo ● vrhunska prednja ploča od brušenog aluminija ● idealno za poboljšanje kvalitete zvuka LCD/LED TV-a ● mogu se spojiti i uređaji s digitalnim audio izlazom ● bežična BT veza ● slušanje glazbe s mobilnog uređaja, računala ● glazba reprodukcija s USB uređaja ● FM radio s automatskim podešavanjem ● kontrola visokih i niskih tonova ● podesiva glasnoća i jeka mikrofona ● 2x ulaz za KARAOKE mikrofona ● 2x RCA stereo audio ulaz (AUX) ● 2x RCA stereo audio ulaz (CD) ● digitalni koaksijalni ulaz (RCA) ● digitalni optički ulaz (TOSLINK) ● izlaz za aktivni subwoofer (RCA) ● FM antenski konektor, sa žičanom antenom ● 2x50W max. / 4-8 Ohm ● napajanje daljinskog upravljača: 2xAAA (1,5V) baterije, nisu uključene ● napajanje: 230V~ / 50Hz mrežni priključni kabel ● zahtijeva dvije zvučne kutije (npr. SAL 150, BXB 10050P, BXB 100/8)

## PUŠTANJE U RAD, PRIKLJUČENJE

Prije spajanja pojačala na električnu mrežu, pomoću vijčanih stezaljki na stražnjoj strani pričvrstite žice dviju zvučnih kutija (nisu uključene) na izlaz zvučnika prema navedenom polaritetu. Zatim priključite sve audio priključne kabele koje želite koristiti. Zatim priključite mrežni kabel isključenog pojačala na pojačalo, a zatim na struju. Provjerite je li pravilno spojen, a zatim uključite uređaj tipkom POWER na prednjoj ploči. Odaberite izvor signala (ULAZ) i prilagodite kontrole na prednjoj ploči i na daljinskom upravljaču prema svojim potrebama.

- *Možete koristiti zvučne kutije s impedancijom od 4 - 8 Ohma (16 Ohma je također dopušteno) i kapacitetom opterećenja od najmanje 2x 40-50 W (za 8 Ohma) ili 2x 80-100 W (za 4 Ohma). Preporučeni tipovi, na primjer: SAL 150, BXB 100/8, BXB 10050P.*
- *Uvjerite se da je spoj stabilan, bez kratkog spoja i u skladu s propisanim polaritetom! Nemojte dopustiti da krajevi žica ili konektora dođu u dodir jedan s drugim ili s kućištem!*

- *Polaritet crvenih i crnih konektora zvučnika: pozitivni i negativni polaritet.*
- *Koristite kabel zvučnika presjeka najmanje 2x0,75 mm<sup>2</sup>!*
- *Pažnja! Neispravno spajanje može uzrokovati kvar!*
- *Pažnja! Uređaj se može isključiti samo tipkom POWER na prednjoj ploči. Gornji desni gumb za uključivanje/isključivanje na daljinskom upravljaču isključuje zvučnike, ali uređaj ostaje u radu! Dugi pritisak također isključuje zaslon, a drugi dugi pritisak ponovno ga uključuje. Nakon upotrebe isključite ga tipkom POWER! Ako ga ne koristite duže vrijeme, isključite ga iz struje!*
- *Po potrebi zatražite pomoć stručnjaka za puštanje u pogon!*

## PODEŠAVANJE GLASNOĆE

Glasnoću možete prilagoditi pomoću kontrola VOLUME na prednjoj ploči i kontrola VOL na daljinskom upravljaču.

- *Provjerite utječu li postavke okretne tipke, daljinskog upravljača i vanjskog izvora signala (npr. BT mobilni telefon i uređaj spojen na CD i AUX žičani ulaz) na trenutnu glasnoću i kvalitetu zvuka! Preporuča se isključiti ekvilajzere vanjskih uređaja ili ih postaviti na srednji položaj.*
- *Preporuča se držati regulatore izvora signala na razini na kojoj još uvijek osiguravaju potrebnu glasnoću. Nerazumno visoke postavke glasnoće mogu uzrokovati povećani šum i izobličenje.*

## MAKSIMALNA GLASNOĆA

Na višoj razini glasnoće - u nekim slučajevima - može se pojaviti izobličen zvuk neodgovarajućeg kvaliteta. To može biti uzrokovano prejakim ulaznim signalom ili pretjeranom upotrebom (vanjski) ekvilizatora. Ako je zvuk izobličen, smanjite ga i provjerite, a zatim promijenite postavke izvora signala! Spajanje uređaja s pogrešnom razinom signala može lako uzrokovati prekomjernu kontrolu. Najveća glasnoća sustava je ona koja se i dalje može čuti u dobroj kvaliteti bez izobličenja.

- *Daljnje povećanje glasnoće ne povećava izlaznu snagu, čak povećava izobličenje sustava! To je štetno za zvučnike i može dovesti do kvara!*

## ODABIR FUNKCIJA

Kada je uređaj uključen, zadnji odabrani izvor signala je aktivan. Više puta pritisnite tipku **INPUT** za odabir željene funkcije:

### **BLUE – AUX – CD – FM RADIO – OPTI – COAX – USB**

- *Digitalni zaslon prikazuje trenutni način rada. Neki se znakovi razlikuju od uobičajenih slova.*
- *Ne rade sve funkcije i gumbi jednako u različitim načinima rada.*

## BT - BEŽIČNA VEZA

Osim žičanih ulaza, moguće je spojiti vanjske uređaje putem bežične BT veze. To može biti npr. mobitel, tablet, računalo... Tipkom **INPUT** odaberite način rada **BLUE**. Potražite BT uređaje u blizini, uključujući ovaj uređaj, kao što je opisano u korisničkom priručniku uređaja koji želite upariti. Spojite dva uređaja zajedno. U slučaju uspjeha, trepćući zaslon prikazuje neprekinuti **BLUE** natpis i čuje se kratki zvučni signal. Zatim upotrijebite aplikaciju za reprodukciju glazbe na mobilnom telefonu i prilagodite kontrolu glasnoće i tona telefona i pojačala u skladu s tim. Funkcije dostupne na pojačalu:

▶ **II** reprodukcija i pauza / **⏮** **⏭** preskakanje pjesme. Njihov rad ovisi o vanjskom uređaju i aplikaciji koja je na njemu pokrenuta. Na primjer, moguće je da tipka za reprodukciju/pauzu samo isključuje zvučnike, a tipke za pomicanje ne rade. U tom slučaju pokušajte s drugom aplikacijom za reprodukciju glazbe.

- *Prije početka povezivanja odspojite sve BT uređaje koji su možda već povezani s vašim mobilnim uređajem.*
- *Pojačalo se može bežično upariti s BT uređajem u isto vrijeme, unutar 5-10 metara.*
- *Nakon uključivanja, obično se automatski ponovno povezuje s prethodno uparenim i ispravno povezanim uređajem ako je u blizini kada je uključen.*
- *Ako se bežična veza izgubi, vratite se na BT način rada ako je potrebno da ponovno aktivirate način uparivanja - ili isključite BT način rada i ponovno uključite vanjski uređaj.*
- *Ako tijekom slušanja glazbe primite poziv na povezani mobilni telefon, reprodukcija glazbe će se zaustaviti. Nakon razgovora pokrenite reprodukciju na telefonu ako se to ne dogodi automatski.*
- *Stvarni domet ovisi o drugom uređaju i uvjetima okoline. (npr. zidovi, ljudska tijela, drugi električni uređaji, kretanje...)*
- *Nenormalan rad i buku mogu uzrokovati radiofrekvencijski uređaji koji rade u blizini, to ne znači da je uređaj u kvaru!*
- *Bežično slušanje glazbe prirodno može biti bučnije od žične veze.*
- *Nenormalan rad može biti uzrokovan jedinstvenim karakteristikama vanjskog uređaja, to ne znači kvar uređaja! U nekim slučajevima BT funkcija može raditi u ograničenoj mjeri zbog jedinstvenih karakteristika vanjskog uređaja.*
- *Glasnoća i kvaliteta zvuka različitih audio datoteka mogu se razlikovati zbog njihovih različitih parametara.*
- *Dostupna kvaliteta zvuka ovisi o kvaliteti audio signala koji pruža vanjski uređaj, kao i njegovim postavkama glasnoće i boje.*
- *Mali signal (glasnoća) koji ulazi u pojačalo može uzrokovati dodatni šum, a preveliki signal može uzrokovati izobličenje. Preporuča se držati glasnoću izvora signala na srednjoj razini.*

## **AUX & CD - STEREO AUDIO ULAZ**

Ako imate uređaj opremljen 2xRCA audio izlazom ili priključkom za slušalice, možete ga slušati preko pojačala. Uređaji moraju biti međusobno povezani kabelom. To može biti mobilni telefon, tablet, računalo, multimedijski player, glazbeni instrument, CD/DVD, HiFi oprema, televizija, kabelska TV kutija, video igra...). Spojite ga na 2xRCA utičnicu odgovarajućim audio kabelom (nije uključen) i odaberite AUX ili CD način rada.

- *Dostupni kvalitet zvuka ovisi o kvalitetu audio signala koji pruža vanjski uređaj, kao i njegovim postavkama glasnoće i boje.*
- *Preporuča se isključiti kontrolu tona i primijeniti je samo na pojačalo.*
- *Mali signal (glasnoća) koji ulazi u pojačalo može uzrokovati dodatni šum, a preveliki signal može uzrokovati izobličenje. Preporuča se držati glasnoću izvora signala na srednjoj razini.*
- *Možda će biti potrebno kupiti spojni kabel i, u nekim slučajevima, vanjski adapter za pravilno spajanje. Za više informacija pogledajte korisnički priručnik uređaja koji želite spojiti.*

## **STEREO FM RADIO**

Odaberite radio način rada tipkom **INPUT** i na zaslonu će se pojaviti aktualna frekvencija prijema (MHz). Uključite priloženi antenski kabel u **FM ANT** konektor na stražnjoj strani. Pažljivo izravnajte i fiksirajte žicu u okomitom položaju ako je moguće. Kada koristite radio, pronađite idealan položaj žice. Možete postići puno bolji prijem ako spojite koaksijalni antenski kabel stana na pojačalo s koaksijalnom utičnicom koja se može zakretati.

Dugo pritisnite tipku ► **II / SCAN** za početak automatskog podešavanja i pohranjivanja. (Kratak pritisak isključuje zvučnike.) Proces pretraživanja i pohranjivanja može se pratiti na zaslonu. Serijski broj i frekvencija radijskih postaja prikazuju se jedna za drugom. Nakon njihovog snimanja (**P1...P2...P3...**) prebacuje se na prvi pronađeni odašiljač. Zatim ih možete pomicati pomoću tipki ◀◀ / **CH- és** ▶▶ / **CH+**.

- *Pretraživanje se zaustavlja kada otkrije promjenu jačine signala - to ne znači uvijek da je radio program pronađen.*
- *Sposobnost prijema radija u velikoj mjeri ovisi o mjestu uporabe i trenutnim uvjetima prijema.*
- *Električna oprema u blizini i veći metalni predmeti mogu narušiti kvalitetu prijema.*
- *Pažljivo namjestite stražnju antenu u položaj za najbolji prijem! Na kvalitetu prijema utječe i položaj uređaja. Ako je moguće, koristite žicu koaksijalne antene za bolji prijem.*
- *Radio je stereo, ali se može dobiti samo mono zvuk u slučaju loših uvjeta prijema.*
- *Nenormalan rad i buku mogu uzrokovati radiofrekventijski uređaji koji rade u blizini, to ne znači da je uređaj u kvaru!*

## **OPTIČKI & KOAKSIJALNI - STEREO DIGITALNI AUDIO ULAZ**

Pojačalo je opremljeno i ugrađenim digitalno-analognim pretvaračem. Zahvaljujući tome, također možete spojiti opremu s digitalnim audio izlazom, kao što je LCD/LED TV, Set Top Box, DVB-T prijemnik, DVD/Blue-ray player itd. Moderni televizori obično nemaju tradicionalni audio izlaz, pa se ne mogu spojiti na tradicionalna pojačala i HiFi opremu. S ovim pojačalom možete slušati svoju televiziju uz stvarno dobru kvalitetu zvuka. Vanjski uređaj može se spojiti na pojačalo digitalnim koaksijalnim (RCA) ili optičkim (TOSLINK) kabelom (nije uključen). Tipkom **INPUT** odaberite ulaz koji želite slušati: **OPTI** ili **COAX**.

- *Dostupni kvalitet zvuka ovisi o kvalitetu audio signala koji pruža vanjski uređaj i - ovisno o vrsti - o njegovim postavkama glasnoće i boje.*
- *Ako zvučnici ne čuju zvuk čak i kada su pravilno spojeni, vrstu zvučnog izlaza morate postaviti u izborniku povezanog uređaja (npr. TV, Set Top Box). Preporuča se odabrati način rada PCM.*

## **USB - MP3/WMA/FLAC/WAV REPRODUKCIJA**

Kada je **USB** uređaj umetnut, uređaj se prebacuje u USB način rada i počinje reprodukcija. Zaslom prikazuje vrijeme proteklo od trenutne pjesme, kao i broj pjesme prilikom pomicanja. Dostupne funkcije: ► **II** reprodukcija i pauza / ◀◀▶▶ pomicanje pjesme, dugim pritiskom: brzo pretraživanje. Možete izravno odabrati broj zapisa pjesme koju želite reproducirati pomoću brojčanih tipki na daljinskom upravljaču. Neke dodatne funkcije dostupne su samo tijekom rada s **USB** playerom. Moguće je ponoviti trenutnu pjesmu (**ONE**) ili sve pjesme (**ALL**) pritiskom na tipku **REPEAT** na daljinskom upravljaču.

- *Nemojte uklanjati USB uređaj tijekom reprodukcije jer to može oštetiti podatke! Prije toga tipkom **INPUT** prebacite na drugi izvor!*
- *Preporučeni datotečni sustav: FAT32. Nemojte koristiti NTFS formatiranu memorijsku jedinicu!*
- *Ne stvarajte imenike na spremniku!*
- *Zbog komprimiranih datoteka, korištenog programa za kompresiju i kvalitete USB memorije može doći do nepravilnog rada koji nije kvar uređaja.*
- *Reprodukcija podržanih datoteka nije zajamčena u svim slučajevima jer na nju mogu utjecati uvjeti softvera i hardvera neovisno o proizvođaču. Reprodukcija DRM datoteka zaštićenih autorskim pravima nije zajamčena!*



- Glasnoća i kvalitet zvuka različitih audio datoteka mogu se razlikovati zbog njihovih različitih parametara.
- Ne preporučamo korištenje USB memorije veće od 32 GB, jer se njeno upravljanje može usporiti ili zakazati.
- Na USB uređaj nemojte pohranjivati datoteke osim datoteka koje se mogu reproducirati jer to može usporiti ili otežati reprodukciju.
- Za izgubljene ili oštećene podatke, itd. proizvođač nije odgovoran, čak i ako podaci itd. gube se tijekom korištenja ovog proizvoda. Prethodno je preporučljivo napraviti sigurnosnu kopiju podataka i programskih zapisa na mediju podataka koji je povezan s vašim računalom.
- Zbog jedinstvenih karakteristika vanjskih uređaja može doći do neispravnog rada koji nije kvar uređaja.
- Ne spajajte mobilni uređaj na USB utičnicu radi punjenja!

## FUNKCIJE IZBORNIKA AUDIO POSTAVKI / RESET

Pritisnite tipku **MENU** na prednjoj ploči za odabir značajke koju želite promijeniti. Za promjenu, okrenite kotačić **VOLUME**. Ove se postavke također mogu napraviti daljinskim upravljačem.

**V** (VOLUME): glasnoća / **T** (TREBLE): visoki ton / **B** (BASS): niski ton

- Nakon isključivanja, uređaj pamti posljednje postavke, kao što su odabrani izvor signala i postavke tona.
- Gumb **RESET** na daljinskom upravljaču aktivira tvorničke postavke.

## KARAOKE NAČIN RADA - POVEZIVANJE MIKROFONA

Ako imate mikrofonski utikač od 6,3 mm, možete pjevati uz pjesme. Priključite mikrofonski utikač(e) u utičnicu s oznakom **MIC1** i/ili **MIC2**. Uključite prekidač ugrađen u ručku. Zvuk mikrofona može se čuti željenom glasnoćom, pa čak i odjeknuti. Potražite sljedeće tipke na daljinskom upravljaču:

**M.VOL +/-** (MIC VOLUME): glasnoća mikrofona / **M.ECHO +/-** (MIC ECHO): odjek mikrofona

- Nemojte postavljati mikrofonski utikač ispred ili blizu zvučnika, jer može izazvati zviždanje ili zujanje! Idealno mjesto za mikrofonski utikač je iza zvučnika.
- Držite mikrofonski utikač blizu usta. Različiti mikrofonski utikači mogu proizvesti različit kvalitet zvuka.
- Možete spojiti bežični set mikrofona umjesto žičnih mikrofona. Npr. MVN 300, MVN 600. Preporučeni žični mikrofonski utikači: M 41, M 61, M 8.

## IZLAZ ZA SUBWOOFER

Zvuk možete poboljšati spajanjem aktivnog subwoofera (integriranog s pojačalom) na pojačalo. Koristite RCA-RCA spojni kabel (nije uključen) prema uputama za uporabu subwoofera. Možete spojiti jedan RCA utikač na pojačalo (**SW OUT**), ali je moguće da aktivni subwoofer ima dvije RCA utičnice. Obično to ne uzrokuje probleme u radu. Možete koristiti uobičajeni 2xRCA-2xRCA priključni kabel, kao što je prikazano na slici s prednje strane. Provjerite detalje u korisničkom priručniku subwoofera!

## DALJINSKI UPRAVLJAČ

Nazivi funkcija gumba mogu se pronaći na početku ovog korisničkog priručnika. Kako biste pustili daljinski upravljač u rad, stavite 2xAAA (1,5 V) baterije u držač baterija prema tamo označenom polaritetu. Ako kasnije primijetite nepravilan rad ili smanjeni domet, ponovno zamijenite baterije.

- Kada koristite daljinski upravljač, usmjerite ga u smjeru zaslona pojačala i budite unutar 5-6 metara od uređaja!

- Za zamjenu baterije, okrenite daljinski upravljač prema dolje pomoću gumba, zatim otvorite odjeljak za baterije. Pratite znakove unutra!
- Nemojte zajedno koristiti baterije različitih proizvođača ili stanja! Bateriju smije mijenjati samo odrasla osoba! Baterija ne smije dospjeti u ruke djece!
- **PAŽNJA! OPASNOST OD EKSPLOZIJE U SLUČAJU NEISPRAVNE ZAMJENE BATERIJE! MOŽE ZAMJENA SAMO ZA identičan ILI ZAMJENSKI TIP! NE IZLAŽITE BATERIJU IZRAVNOJ TOPLINI I SUNČEVOJ SVJETLOSTI I NE BACAJTE JE U VATRU! AKO IZ BATERIJE CURI TEKUĆINA, NOSITE ZAŠTITNE RUKAVICE I OČISTITE DRŽAČ BATERIJE SUHOM KRPOM! ELEKTRIČNI PRIBOR ČUVATI IZVAN DJEČJIH RUKU! ZABRANJENO JE OTVARANJE, BACANJE U VATRU, KRATKI SPOJ ILI PUNJENJE BATERIJE! OPASNOST OD EKSPLOZIJE!**

<b>PM (4 OHM)</b>	2 x 50 Watt
<b>PM (8 OHM)</b>	2 x 25 Watt
<b>SPEAKER</b>	2 x 4 – 8 Ohm
<b>FREQUENCY RANGE</b>	20 – 20.000 Hz
<b>S/N RATIO</b>	≥ 80 dB
<b>THD (1KHZ)</b>	< 0,1 % (1W)
<b>INPUT SENSITIVITY</b>	300 mV
<b>TONE</b>	Bass, Treble
<b>FM RANGE</b>	87,5-108,0 MHz / 35p
<b>FILE FORMATS</b>	MP3 / WMA / FLAC / WAV
<b>FILE SYSTEM</b>	FAT32, max. 32GB
<b>BT VERSION</b>	v5.0/10m/2.4GHz/ERP<2.5mW
<b>BT PROFILE</b>	A2DP, AVRCP
<b>STEREO MEDIA INPUT</b>	BT / FM / USB / AUX / CD
<b>DIGITAL PCM INPUT</b>	Coaxial, 1x RCA, stereo
<b>OPTICAL INPUT</b>	Toslink, stereo
<b>SUBWOOFER OUTPUT</b>	1 x RCA for active SW
<b>MIC INPUT</b>	MIC 1-2 / 2 x 6,3 mm
<b>POWER</b>	220-240V~ / 50Hz / 100W
<b>TA</b>	0°C...+35°C
<b>DIM. / WEIGHT</b>	200x65x150/170mm / 0,9 kg

Producer / gyártó / výrobca / producător / proizvođač / výrobce / proizvođač / producent:  
**SOMOGYI ELEKTRONIC**® • H – 9027 • Győr, Gesztenyefa út 3. • [www.somogyi.hu](http://www.somogyi.hu)

Distribútor: **SOMOGYI ELEKTRONIC SLOVENSKO s. r. o.**  
Ul. gen. Klapku 77, 945 01 Komárno, SK • Tel.: +421/0/35 7902400 • [www.somogyi.sk](http://www.somogyi.sk)

Distributor: **S.C. SOMOGYI ELEKTRONIC S.R.L.**  
J12/2014/13.06.2006 C.U.I.: RO 18761195  
Cluj-Napoca, județul Cluj, România, Str. Prof. Dr. Gheorghe Marinescu, nr. 2, Cod poștal: 400337  
Tel.: +40 264 406 488, Fax: +40 264 406 489 • [www.somogyi.ro](http://www.somogyi.ro)

Uvoznik za SRB: **ELEMENTA d.o.o.**  
Jovana Mikića 56, 24000 Subotica, Srbija • Tel: +381(0)24 686 270 • [www.elementa.rs](http://www.elementa.rs)  
Zemlja uvoza: Mađarska • Zemlja porekla: Kina • Proizvođač: Somogyi Elektronik Kft.

Uvoznik za HR: **ZED d.o.o.**  
Industrijska c. 5, 10360 Sesvete, Hrvatska • Tel: +385 1 2006 148 • [www.zed.hr](http://www.zed.hr)  
Uvoznik za BiH: **DIGITALIS d.o.o.**  
M.Spahе 2A/30, 72290 Novi Travnik, BiH • Tel: +387 61 095 095 • [www.digitalis.ba](http://www.digitalis.ba)  
Proizvođač: Somogyi Elektronik Kft, Gesztenyefa ut 3, 9027 Győr, Mađarska

